

io

INTEGRATED AMPLIFIER

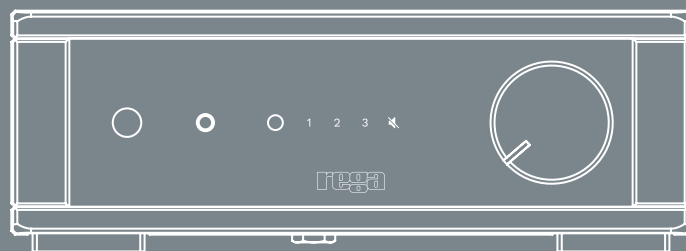

CONTENTS

IMPORTANT INFORMATION (ENGLISH)	02
COMPLIANCE INFORMATION	03-04
EN USER MANUAL	05-08
FR USER MANUAL	09-12
DE USER MANUAL	13-16
IT USER MANUAL	17-20
ES USER MANUAL	21-24
PT USER MANUAL	25-28
NL USER MANUAL	29-32
DA USER MANUAL	33-36
SV USER MANUAL	37-40
PL USER MANUAL	41-44
TECHNICAL SPECIFICATIONS (MULTI-LINGUAL)	45
IMPORTANT INFORMATION (MULTI-LINGUAL)	46-47

IMPORTANT INFORMATION

Service

With the unit disconnected from the mains, clean only with a micro fibre cloth (lightly damp if necessary). Do not remove any coverings; there are no user serviceable parts inside. If the unit performs erratically or emits smoke or odour, disconnect from the power supply and take it to a qualified service technician.

Warranty

All Rega products are covered by a lifetime warranty against manufacture defects. This warranty does not cover wear and tear. Any unauthorised modifications or failure to follow the Rega recommended guidelines may invalidate the warranty. If returning goods for inspection to your retailer, the original packaging must be used to preserve the warranty. Damage caused during transport due to incorrect packaging may invalidate your warranty. Replacement packaging is available from any Rega retailer. Your statutory rights are not affected.

Safety Instructions

Do not use this unit near liquids or expose to moisture. Do not use near sources of heat such as radiators, vents, stoves, or candles. Ensure adequate ventilation around the product, at least 10cm in all directions, and avoid placing the unit on soft surfaces such as long carpet and fabric. Do not open the product enclosure or force objects into openings in the unit. Place the unit on a fixed level surface where it will not fall or tip. The unit should only be used in moderate climates between 5°C (41°F) and 35°C (95°F). Keep packaging material and small pieces out of reach of children. Unplug the power supply if the unit is unused for extended periods of time.



WEEE

English

This symbol indicates that the electronic equipment bearing it should not be disposed of as general household waste at the end of its life. The equipment should be disposed of at a collection point for waste electrical and electronic equipment in accordance with national legislation and Directive 2012/19/EU. For more information about how to dispose of your waste electronic equipment, please contact your local authority or retailer where you purchased the product. In the UK, please return your product to the retailer.



Elektro- und Elektronikgeräte

Informationen für private Haushalte

Das Elektro- und Elektronikgerätegesetz (ElektroG) enthält eine Vielzahl von Anforderungen an den Umgang mit Elektro- und Elektronikgeräten. Die wichtigsten sind hier zusammengestellt.

1. Getrennte Erfassung von Altgeräten

Elektro- und Elektronikgeräte, die zu Abfall geworden sind, werden als Altgeräte bezeichnet. Besitzer von Altgeräten haben diese einer vom unsortierten Siedlungsabfall getrennten Erfassung zuzuführen. Altgeräte gehören insbesondere nicht in den Hausmüll, sondern in spezielle Sammel- und Rückgabesysteme.

2. Batterien und Akkus sowie Lampen

Besitzer von Altgeräten haben Altbatterien und Altakkumulatoren, die nicht vom Altgerät umschlossen sind, sowie Lampen, die zerstörungsfrei aus dem Altgerät entnommen werden können, im Regelfall vor der Abgabe an einer Erfassungsstelle vom Altgerät zu trennen. Dies gilt nicht, soweit Altgeräte einer Vorbereitung zur Wiederverwendung unter Beteiligung eines öffentlich-rechtlichen Entsorgungsträgers zugeführt werden.

3. Möglichkeiten der Rückgabe von Altgeräten

Besitzer von Altgeräten aus privaten Haushalten können diese bei den Sammelstellen der öffentlich-rechtlichen Entsorgungsträger oder bei den von Herstellern oder Vertriebern im Sinne des ElektroG eingerichteten Rücknahmestellen unentgeltlich abgeben.

Rücknahmepflichtig sind Geschäfte mit einer Verkaufsfläche von mindestens 400 m² für Elektro- und Elektronikgeräte sowie diejenigen Lebensmittelgeschäfte mit einer Gesamtverkaufsfläche von mindestens 800 m², die mehrmals pro Jahr oder dauerhaft Elektro- und Elektronikgeräte anbieten und auf dem Markt bereitstellen. Dies gilt auch bei Vertrieb unter Verwendung von Fernkommunikationsmitteln, wenn die Lager- und Versandflächen für Elektro- und Elektronikgeräte mindestens 400 m² betragen oder die gesamten Lager- und Versandflächen mindestens 800 m² betragen. Verreiber haben die Rücknahme grundsätzlich durch geeignete Rückgabemöglichkeiten in zumutbarer Entfernung zum jeweiligen Endnutzer zu gewährleisten.

Die Möglichkeit der unentgeltlichen Rückgabe eines Altgerätes besteht bei rücknahmepflichtigen Verreibern unter anderem dann, wenn ein neues gleichartiges Gerät, das im Wesentlichen die gleichen Funktionen erfüllt, an einen Endnutzer abgegeben wird. Wenn ein neues Gerät an einen privaten Haushalt ausgeliefert wird, kann das gleichartige Altgerät auch dort zur unentgeltlichen Abholung übergeben werden; dies gilt bei einem Vertrieb unter Verwendung von Fernkommunikationsmitteln für Geräte der Kategorien 1, 2 oder 4 gemäß § 2 Abs. 1 ElektroG, nämlich „Wärmeüberträger“, „Bildschirmgeräte“ oder „Großgeräte“ (letztere mit mindestens einer äußeren Abmessung über 50 Zentimeter). Zu einer entsprechenden Rückgabe-Absicht werden Endnutzer beim Abschluss eines Kaufvertrages befragt. Außerdem besteht die Möglichkeit der unentgeltlichen Rückgabe bei Sammelstellen der Verreiber unabhängig vom Kauf eines neuen Gerätes für solche Altgeräte, die in keiner äußeren Abmessung größer als 25 Zentimeter sind, und zwar beschränkt auf drei Altgeräte pro Geräteart.

4. Datenschutz-Hinweis

Altgeräte enthalten häufig sensible personenbezogene Daten. Dies gilt insbesondere für Geräte der Informations- und Telekommunikationstechnik wie Computer und Smartphones. Bitte beachten Sie in Ihrem eigenen Interesse, dass für die Löschung der Daten auf den zu entsorgenden Altgeräten jeder Endnutzer selbst verantwortlich ist.

5. Bedeutung des Symbols „durchgestrichene Mülltonne“

Das auf Elektro- und Elektronikgeräten regelmäßig abgebildete Symbol einer durchgestrichenen Mülltonne weist darauf hin, dass das jeweilige Gerät am Ende seiner Lebensdauer getrennt vom unsortierten Siedlungsabfall zu erfassen ist.

Information gemäß § 4 Absatz 4 Elektrogesetz

Folgende Batterien bzw. Akkumulatoren sind in diesem Elektrogerät enthalten

Batterietyp	Chemisches System
2 Stück AAA	Zink - Kohle
9V PP3	Alkalisch

Angaben zur sicheren Entnahme der Batterien oder der Akkumulatoren

- **Warnhinweis: Vergewissern sie sich, ob die Batterie ganz entleert ist.**
- **Entnehmen Sie vorsichtig die Batterie oder den Akkumulator.**
- **Die Batterie bzw. der Akkumulator und das Gerät können jetzt getrennt entsorgt werden.**



FCC Compliance Statement: Per 47 CFR § 2.1077

Manufacturer: Rega Research Ltd.

Model: io MK1

US Responsible Party

The Sound Organisation
1009 Oakmead Drive
Arlington, Texas
76011

+1 (972) 234 0182
soundorg.com
support@soundorg.com

This device complies with FCC Part 15 Rules. Operation is subject to the following two conditions:

1. This device may not cause harmful interference, and
2. This device must accept any interference received, including interference that may cause undesired operation.

Canada ICES Verification Statement: Per Section 8 ISED STANDARD ICES-003 Issue 7

Manufacturer: Rega Research Ltd.

Model: io MK1

Canada Responsible Party

The Sound Organisation Canada
347 Charles-Marchand
Repentigny
QC
J5X 4N8

+1 (585) 200-0665
soundorg.ca
support@soundorg.ca

This device complies with / Cet appareil est conforme à la norme CAN ICES-003 (A) / NMB-003 (A) Operation is subject to the following two conditions / Le fonctionnement est soumis aux deux conditions suivantes:

1. This device may not cause interference, and
cet appareil ne doit pas causer d'interférences, et
2. This device must accept any interference, including interference that may cause undesired operation of the device.
cet appareil doit accepter toutes les interférences, y compris celles susceptibles de provoquer un fonctionnement indésirable de l'appareil.

SETTING UP

The io will work well on most surfaces, such as a shelf or table, provided there is sufficient air around the amplifier to prevent overheating. If using a turntable, magnetic interference can be avoided by positioning the amplifier as far away from the cartridge as the tonearm lead will allow. It is recommended not to stack other hi-fi equipment directly on top of the amplifier. Never place it on fabric or carpet.



WARNING: CASE CAN GET HOT.

CONNECTIVITY

The io will work well on most surfaces, such as a shelf or table, provided there is sufficient air around the amplifier to prevent overheating. If using a turntable, magnetic interference can be avoided by positioning the amplifier as far away from the cartridge as the tonearm lead will allow. It is recommended not to stack other hi-fi equipment directly on top of the amplifier. Never place it on fabric or carpet.

All inputs are made via RCA (phono) connectors:

Input 1: Phono (turntables)

Inputs 2 and 3: Line level inputs

GROUNDING

You may need to ground your turntable via the tonearm. For Rega turntables, grounding is achieved via the Phono lead ground; therefore, a separate ground is not necessary. If your tonearm has a separate ground lead, it will need to be connected to the grounding nut located on the back panel of the amplifier. You can use the nut to clamp down onto the grounding wire, but ensure that the turntable and io are as far away as possible whilst ensuring the safety of both products.

LOUDSPEAKERS

The io is capable of driving all normal hi-fi loudspeakers. Rega recommends using loudspeakers with a nominal impedance of 6-8Ω. It is possible to run speakers as low as 4Ω, however, such units may cause the case to exceed 40°C above the ambient temperature.

If in the event that the speaker leads are shorted, the fold back short circuit protection will protect the output stage from excessive currents. This protection circuit is not placed in the audio signal path and therefore does not affect sound quality.

WARNING: ALWAYS TURN OFF THE AMPLIFIER WHEN CHANGING LEADS AND SPEAKER CABLES.

HEADPHONES

The io is capable of driving all standard hi-fi headphones. The headphone output has been characterised to match most commonly used headphones (see specifications for the output levels). When a headphone is inserted into the socket, the speakers will automatically be turned off. However, it is recommended to reduce the volume of the io before connecting any headphones to ensure they are not damaged and prevent any hearing damage.



WARNING: THE io IS CAPABLE OF GENERATING HIGH SOUND PRESSURE, POSING A HEARING DAMAGE RISK. TO PREVENT POSSIBLE HEARING DAMAGE, DO NOT LISTEN TO HEADPHONES AT HIGH LEVELS FOR LONG PERIODS OF TIME.

BACK PANEL

- 1. Phono Stage Input 1 (Turntable)** - This input is a phono stage that can be used with moving magnet (MM) or specifically high output moving coil (MC) cartridges.
- 2. Line Level Input 2 & 3** - Line inputs enable the connection of any additional sources such as CD players, Blu-ray players, streamers etc.
- 3. Loudspeaker Output** - Top row: Left speaker - red and black, Bottom row: Right speaker - red and black
- 4. Mains Input** - Only for use with mains supply stated on ratings label.
- 5. Fuse** - Replace only with specified fuse (see specifications for the fuse rating of your product).
- 6. Grounding Nut** - For grounding third-party tonearms.

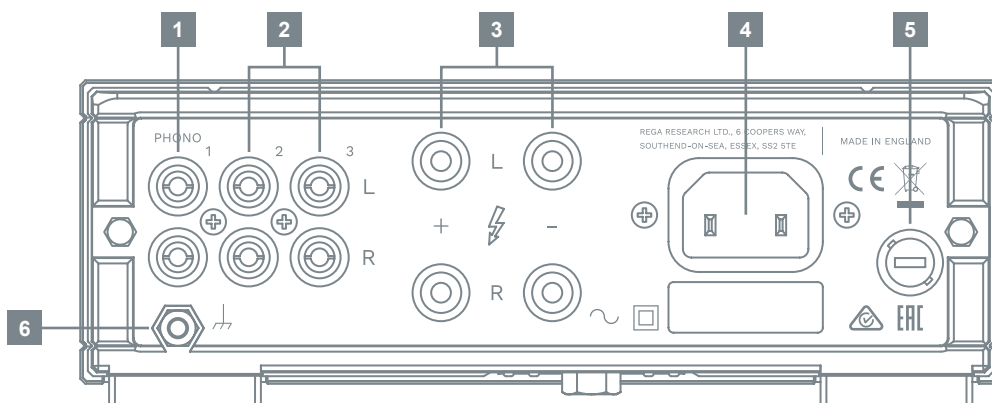

INPUT SELECTION

7. On/Off Button - To turn the io on, press the black power button. After a few seconds, you will hear a relay 'click' and the io will be operational.

8. Headphone Socket - 3.5mm stereo headphone jack.

9. Input Display - To change between inputs, press the small black button located next to the row of input digits to cycle through 1-3. The selected input is highlighted by the number lighting up in red. Input selection can also be changed with the remote.

10. Volume Control - The volume control has a minimum and maximum value which is indicated by the notch. The volume does not reset after each use. Before plugging in headphones, make sure the volume is reduced.

11. Mute - Mute on the io is controlled by the remote (see next page).

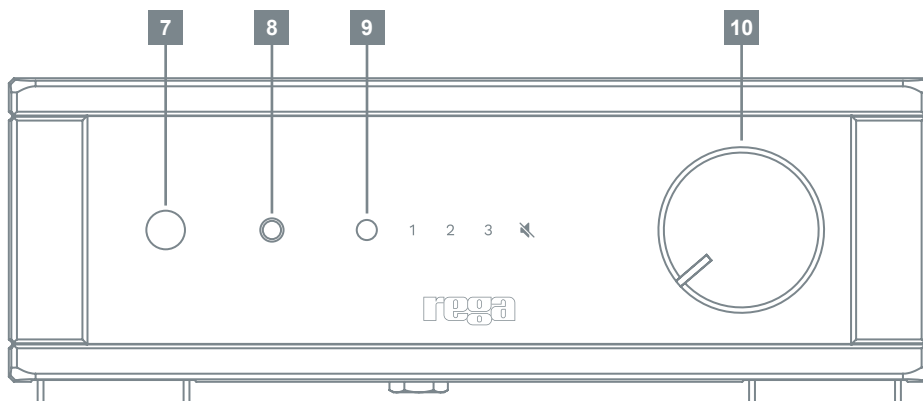

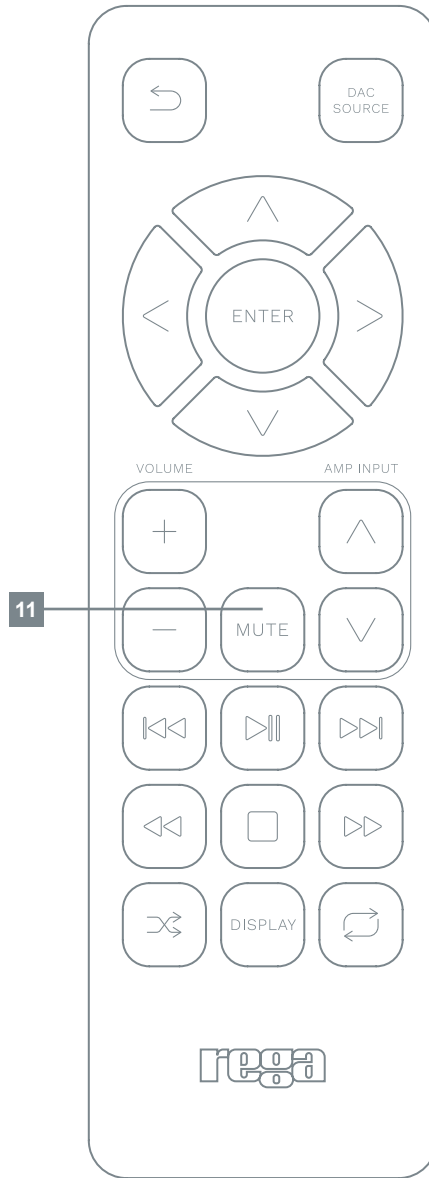

INSTALLATION

Le io fonctionnera correctement sur la plupart des surfaces, telles qu'une étagère ou une table, à condition qu'il circule suffisamment d'air autour de l'amplificateur pour éviter une surchauffe. Si vous utilisez une platine, les interférences magnétiques peuvent être évitées en positionnant l'amplificateur aussi loin de la cartouche que le permet le fil du bras. Il est recommandé de ne pas empiler d'autres appareils hi-fi directement sur l'amplificateur. Ne le placez jamais sur une étoffe ou un tapis.



AVERTISSEMENT : LE BOÎTIER PEUT DEVENIR CHAUD.

CONNECTIVITÉ

Toutes les entrées se font via des connecteurs RCA (phono) :

Entrée 1 : Phono (platines)

Entrées 2 et 3 : Entrées de niveau ligne

MISE À LA TERRE

Le io est entièrement mis à la terre, mais il vous faudra peut-être mettre votre platine à la terre via le bras. Pour les platines Rega, la mise à la terre est réalisée via le fil de terre du phono ; par conséquent, une mise à la terre séparée n'est pas nécessaire. Si le bras de votre platine a un fil de terre séparé, il devra être connecté à l'écrou de mise à la terre situé sur le panneau arrière de l'amplificateur. Vous pouvez utiliser l'écrou pour fixer le câble de mise à la terre, mais assurez-vous que la platine et le io soient aussi éloignés que possible tout en garantissant la sécurité des deux produits.

HAUT-PARLEURS

Le io est capable de piloter tous les haut-parleurs hi-fi normaux. Rega recommande d'utiliser des haut-parleurs d'une impédance nominale de 6-8Ω. Il est possible de faire fonctionner des haut-parleurs ayant une impédance aussi faible que 4Ω, mais il se pourrait alors que le boîtier atteigne une température de 40°C supérieure à la température ambiante.

En cas de court-circuit des fils des haut-parleurs, la protection contre les courts-circuits par repliement protégera l'étage de sortie contre les courants excessifs. Ce circuit de protection n'est pas pris dans le chemin du signal audio et n'affecte donc pas la qualité sonore.

AVERTISSEMENT : TOUJOURS ÉTEINDRE L'AMPLIFICATEUR LORS DU CHANGEMENT DES FILS ET DES CÂBLES DES HAUT-PARLEURS.

ÉCOUTEURS

Le io est capable de piloter tous les écouteurs hifi standard. La sortie casque a été caractérisée pour correspondre aux écouteurs les plus couramment utilisés (voir les spécifications pour les niveaux de sortie). Lorsqu'un casque est enfiché dans la prise, les haut-parleurs sont automatiquement coupés. Toutefois, il est recommandé de réduire le volume du io avant de brancher des écouteurs pour vous assurer qu'ils ne soient pas endommagés et pour prévenir tout dommage auditif.



AVERTISSEMENT : LE io EST CAPABLE DE GÉNÉRER UNE PRESSION ACOUSTIQUE IMPORTANTE, CE QUI ENTRAÎNE UN RISQUE DE DOMMAGES AUDITIFS. POUR ÉVITER D'ÉVENTUELLES LÉSIONS AUDITIVES, N'UTILISEZ PAS LES ÉCOUTEURS À UN NIVEAU ÉLEVÉ PENDANT DE LONGUES PÉRIODES.

PANNEAU ARRIÈRE

1. **Entrée Étage Phono 1 (Platine)** - Cette entrée est un étage phono qui peut être utilisé avec des cellules à aimant mobile (MM) ou des cellules à bobine mobile (MC) à haut rendement spécifique.
2. **Entrées De Niveau Ligne 2 & 3** - Les entrées ligne permettent de connecter toute source additionnelle telle qu'un lecteur CD, un lecteur Blu-ray, un streamer, etc.
3. **Sortie Haut-Parleurs** - Ligne supérieure : Haut-parleur de gauche - rouge et noir, Ligne inférieure : Haut-parleur de droite - rouge et noir
4. **Entrée Alimentation Secteur** - À utiliser uniquement avec l'alimentation secteur indiquée sur l'étiquette de caractéristiques.
5. **Fusible** - Remplacez uniquement par le fusible spécifié (voir les spécifications pour le calibre du fusible de votre produit).
6. **Écrou De Mise à La Terre** - Pour la mise à la terre de bras de tierce partie.

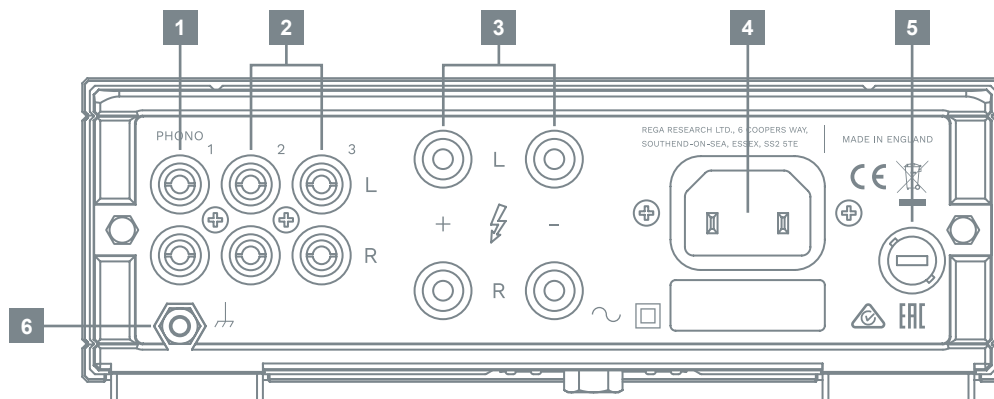

SÉLECTION D'ENTRÉE

7. Bouton On/Off (Marche/Arrêt) - Pour allumer le io, appuyez sur le bouton noir de mise en marche. Après quelques secondes, vous entendrez un « clic » de relais et le io sera opérationnel.

8. Prise Casque - Prise 3,5mm pour casque stéréo.

9. Affichage Des Entrées - Pour passer d'une entrée à l'autre, appuyez sur le petit bouton noir situé à côté de la rangée de chiffres d'entrée pour faire défiler les chiffres de 1 à 3. L'entrée sélectionnée est mise en évidence par le numéro qui s'allume en rouge. La sélection des entrées peut également être modifiée à l'aide de la télécommande.

10. Contrôle Du Volume - Le contrôle du volume a une valeur minimale et maximale qui est indiquée par l'encoche. Le volume n'est pas réinitialisé après chaque utilisation. Avant de brancher un casque, assurez-vous que le volume est réduit.

11. Mise En Sourdine - La mise en sourdine sur le io est contrôlée par la télécommande (voir page suivante).

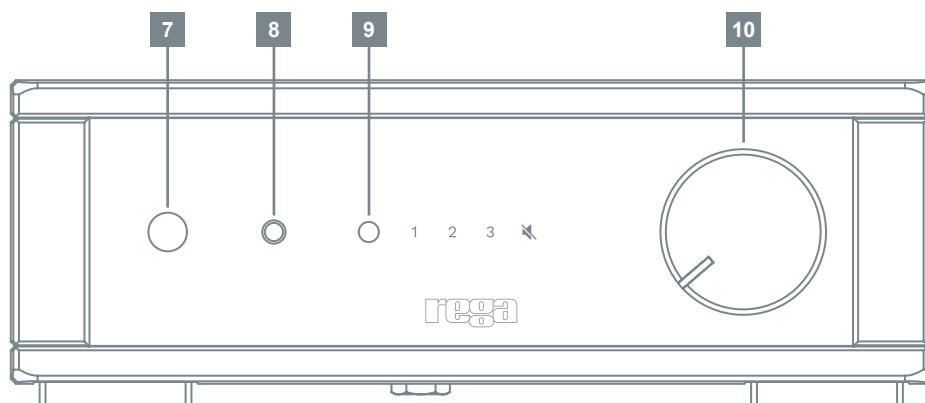

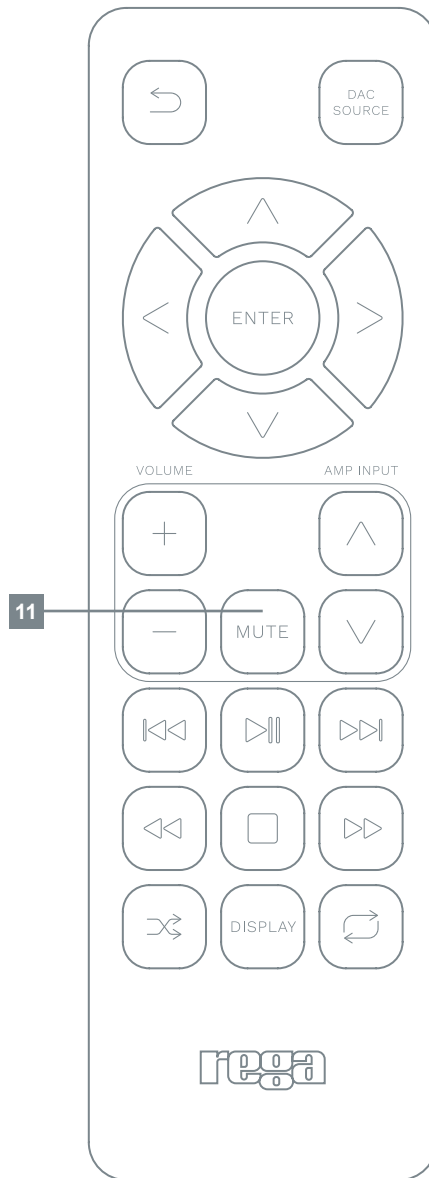

EINRICHTEN

Der io funktioniert auf den meisten Oberflächen einwandfrei, z.B. auf einem Regal oder Tisch. Voraussetzung ist, dass ausreichend Luftzirkulation um den Verstärker gewährleistet ist, um eine Überhitzung zu verhindern. Bei Verwendung eines Plattenspielers können magnetische Störungen vermieden werden, indem der Verstärker so weit vom Tonabnehmerkopf entfernt positioniert wird, wie es das Tonarmkabel zulässt. Es wird empfohlen, keine anderen HiFi-Geräte direkt auf den Verstärker zu stellen. Niemals auf eine Textilunterlage oder einen Teppich stellen!



WARNUNG: GEHÄUSE KANN HEISS WERDEN.

KONNEKTIVITÄT

Alle Eingänge erfolgen über Cinch- (Phono) Steckverbinder:

Eingang 1: Phono (Plattenspieler)

Eingänge 2 und 3: Line-Eingänge

ERDUNG

Der io ist vollständig geerdet, möglicherweise müssen Sie aber Ihren Plattenspieler über den Tonarm erden. Bei Rega-Plattenspielern erfolgt die Erdung über die PhonoLeitung. Aus diesem Grund ist eine separate Erdung nicht erforderlich. Wenn Ihr Tonarm über ein separates Erdungskabel verfügt, ist dies an die Erdungsmutter auf der Rückseite des Verstärkers anzuschließen. Die Mutter kann zum Festklemmen des Erdungsdrabts verwendet werden. Es ist sicherzustellen, dass Plattenspieler und io so weit wie möglich voneinander entfernt aufgestellt sind, um die Sicherheit beider Produkte zu gewährleisten.

LAUTSPRECHER

Der io kann mit allen gängigen HiFi-Lautsprechern betrieben werden. Rega empfiehlt die Verwendung von Lautsprechern mit einer Nennimpedanz von 6-8Ω. Es ist zwar möglich, Lautsprecher bis zu 4Ω zu betreiben, jedoch kann sich das Gehäuse bei Verwendung solcher Einheiten 40°C über der Umgebungstemperatur erhitzen. Falls die Lautsprecherleitungen kurzgeschlossen werden, schützt der umklappbare Kurzschlusschutz die Endstufe vor zu hohen Strömen. Diese Schutzschaltung befindet sich nicht im Audiosignalfad und hat daher keinen Einfluss auf die Klangqualität.

WARNUNG: SCHALTEN SIE DEN VERSTÄRKER IMMER ERST AUS, BEVOR SIE LEITUNGEN ODER LAUTSPRECHERKABEL WECHSELN.

KOPFHÖRER

Der io kann mit allen gängigen HiFi-Kopfhörern betrieben werden. Der Kopfhörerausgang wurde so ausgelegt, dass er die gängigsten Kopfhörern aufnehmen kann (siehe technische Daten für die Ausgangspegel). Beim Einstecken eines Kopfhörers in die Buchse werden die Lautsprecher automatisch ausgeschaltet. Es wird jedoch empfohlen, die Lautstärke des io zu reduzieren, bevor ein Kopfhörer angeschlossen wird, um sicherzustellen, dass der Kopfhörer nicht beschädigt wird und er keine Hörschäden verursacht.



WARNUNG: DER io KANN HOHE SCHALLDRUCKPEGEL ERZEUGEN, WAS DAS RISIKO VON HÖRSCHÄDEN MIT SICH BRINGT! UM MÖGLICHE HÖRSCHÄDEN ZU VERMEIDEN, SIND KOPFHÖRER NICHT ÜBER EINEN LÄNGEREN ZEITRAUM HINWEG BEI HOHEN SCHALLPEGELN ZU VERWENDEN.

RÜCKSEITIGE ABDECKUNG

1. **Phonostufe Eingang 1 (Plattenspieler)** - Bei diesem Eingang handelt es sich um eine Phonostufe, die mit Moving-Magnet- (MM) oder besonders hochleistungsfähigen Moving-Coil- (MC) Tonabnehmern verwendet werden kann.
2. **Line-Eingang 2 und 3** - Line-Eingänge ermöglichen den Anschluss beliebiger zusätzlicher Quellen wie CD-Player, Blu-Ray-Player, Streamer, usw.
3. **Lautsprecher-Ausgang** - Obere Reihe: Linker Lautsprecher - rot und schwarz, Untere Reihe: Rechter Lautsprecher - rot und schwarz
4. **Netz-Eingang** - Nur zur Verwendung mit der auf dem Typenschild angegebenen Stromversorgung.
5. **Sicherung** - Nur durch eine Sicherung wie angegeben ersetzen (siehe technische Daten für die Sicherungsnennleistung).
6. **Erdungsmutter** - Zur Erdung von Tonarmen von Drittanbietern.

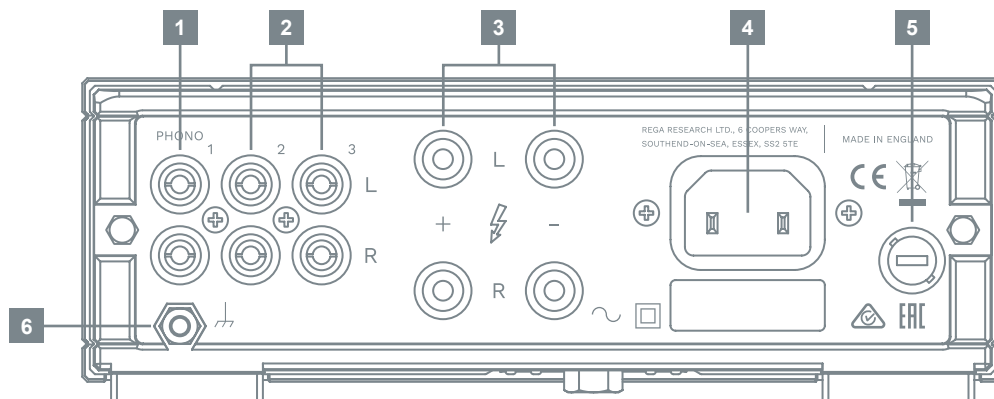

EINGANGSWAHL

7. Ein/Aus-Taste - Zum Einschalten des io die schwarze Netzaste drücken. Nach wenigen Sekunden hören Sie das Klickgeräusch des Relais, womit die Betriebsbereitschaft des io angezeigt wird.

8. Kopfhörerbuchse - 3,5-mm-Stereo-Kopfhörerbuchse.

9. Eingangsanzeige - Um zwischen den Eingaben zu wechseln, drücken Sie die kleine schwarze Taste neben der Reihe der Eingabezahlen und wählen Sie zwischen 1-3 aus. Der ausgewählte Eingang wird durch die rot aufleuchtende Zahl angezeigt. Die Eingangsauswahl kann auch mit der Fernbedienung vorgenommen werden.

10. Lautstärkeregelung - Der Lautstärkeregler hat einen minimalen und maximalen Wert, der jeweils durch die Kerbe angezeigt wird. Die Lautstärke wird nicht nach jedem Gebrauch zurückgesetzt. Reduzieren Sie deshalb vor dem Anschluss eines Kopfhörers stets die Lautstärke!

11. Stummschaltung - Die Stummschaltung auf dem io geschieht mit der Fernbedienung (siehe nächste Seite).

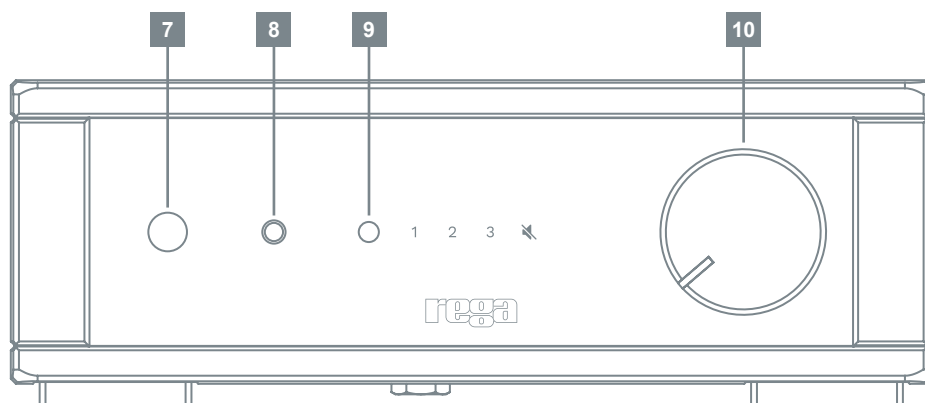

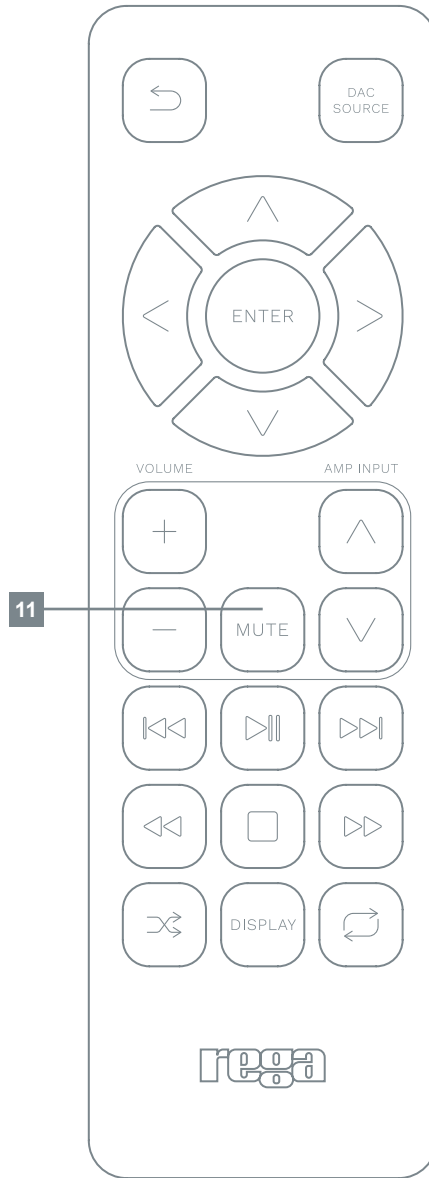

CONFIGURAZIONE

io funziona bene sulla maggior parte delle superfici, ad es. ripiani o tavoli, purché attorno vi sia aria sufficiente per impedirne il surriscaldamento. Se si utilizza un giradischi, è possibile evitare fenomeni di interferenza magnetica posizionando l'amplificatore quanto più lontano dalla cartuccia consenta il braccio. Si consiglia di non appoggiare altre apparecchiature hi-fi direttamente sull'amplificatore. Non posizionare mai su stoffa o moquette.



AVVERTENZA: L'ALLOGGIAMENTO PUÒ RISCALDARSI.

CONNETTIVITÀ

Tutti gli ingressi sono realizzati mediante connettori RCA (phono):

Ingresso 1: Phono (giradischi)

Ingressi 2 e 3: Ingressi livello Line

MESSA A TERRA

io dispone di una messa a terra completa, ma potrebbe essere necessario effettuare la messa a terra del giradischi tramite il braccio.

Nei giradischi Rega, la messa a terra si ottiene tramite il cavo di terra Phono e, di conseguenza, non è necessaria una messa a terra separata. Se il braccio dispone di un cavo di terra separato, occorre collegarlo al dado di messa a terra che si trova sul pannello posteriore dell'amplificatore. È possibile utilizzare il dado per il serraggio del cavo di messa a terra, ma occorre accertarsi che il giradischi e io siano il più lontano possibile tra loro, assicurando al contempo la sicurezza di entrambi i prodotti.

DIFFUSORI

io supporta tutti i normali diffusori hi-fi. Rega consiglia di usare diffusori con impedenza nominale di 6-8Ω. È possibile usare anche diffusori con un valore minimo di 4Ω, ma tali unità possono provocare un aumento della temperatura dell'alloggiamento di 40°C oltre la temperatura ambiente.

In caso di cortocircuito dei cavi dei diffusori, il circuito di protezione di foldback protegge lo stadio di uscita da correnti eccessive. Il circuito di protezione non è compreso nel percorso del segnale audio e, quindi, non incide sulla qualità audio.

AVVERTENZA: SPEGNERE SEMPRE L'AMPLIFICATORE PRIMA DI SOSTITUIRE I CONDUTTORI E I CAVI DEI DIFFUSORI.

CUFFIE

io supporta tutte le normali cuffie hi-fi. L'uscita per cuffie è progettata per essere compatibile con le cuffie più diffuse (vedere le specifiche per i livelli di uscita). Quando viene inserita una cuffia nell'attacco, i diffusori vengono automaticamente disattivati. Si consiglia comunque di ridurre il volume di io prima di collegare qualunque tipo di cuffia per evitare che venga danneggiata e per prevenire danni all'udito.



AVVERTENZA: io È IN GRADO DI GENERARE UNA PRESSIONE SONORA ELEVATA, DETERMINANDO UN RISCHIO DI DANNI ALL'UDITO. PER PREVENIRE POSSIBILI DANNI ALL'UDITO, NON UTILIZZARE CUFFIE PER L'ASCOLTO AD ALTO VOLUME PER PERIODI PROLUNGATI.

PANNELLO POSTERIORE

1. **Ingresso Stadio Phono 1 (Giradischi)** - This input is a phono stage that can be used with moving magnet (MM) or specifically high output moving coil (MC) cartridges.
2. **Ingresso Livello Line 2 e 3** - Gli ingressi Line consentono il collegamento di sorgenti aggiuntive, quali lettori CD, Blu-ray, dispositivi di streaming, ecc.
3. **Uscita Diffusori** - Fila superiore: Diffusore sinistro - rosso e nero, Fila inferiore: Diffusore destro - rosso e nero
4. **Ingresso Rete** - Da usare solamente con l'alimentazione di rete indicata sull'etichetta dei dati tecnici.
5. **Fusibile** - Sostituire solamente con un fusibile specificato (vedere le specifiche per i valori dei fusibili per il prodotto specifico).
6. **Dado di Messa a Terra** - Per la messa a terra di bracci di altre marche.

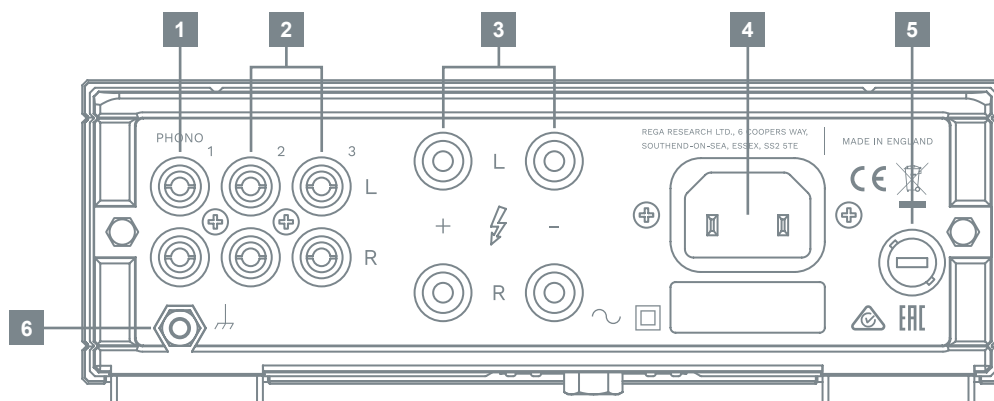

SELEZIONE INGRESSO

7. Pulsante On/Off - Per accendere io, premere il pulsante di accensione nero. Dopo pochi secondi, si percepisce il "clic" del relè e io è in funzione.

8. Attacco Per Cuffie - Jack stereo per cuffie da 3,5mm.

9. Display Ingressi - Per passare da un ingresso all'altro, premere il piccolo pulsante nero accanto alla fila di numeri degli ingressi per alternare da 1 a 3. L'ingresso selezionato è evidenziato dal numero che si accende in rosso. La selezione dell'ingresso può essere effettuata anche con il telecomando.

10. Controllo Volume - Il controllo volume ha un valore minimo e un valore massimo, indicati dalle rispettive tacche. Il volume non si azzerava dopo ogni utilizzo. Prima di collegare le cuffie, accertarsi che il volume sia ridotto.

11. Mute - La funzione Mute di io è controllata tramite telecomando (vedere pagina successiva).

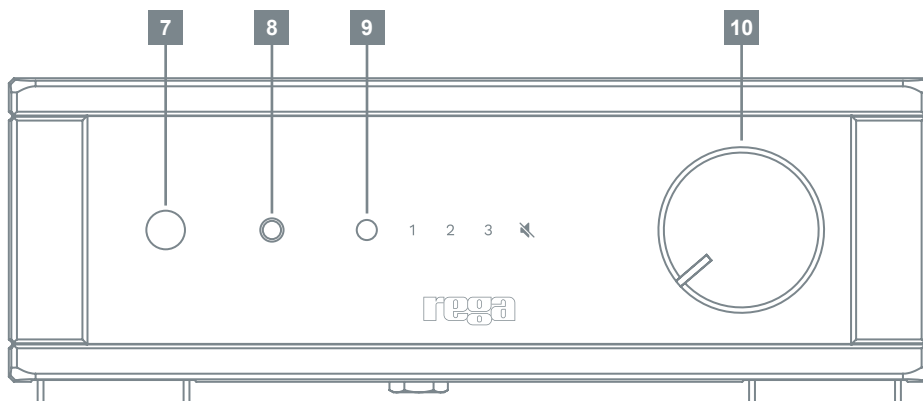

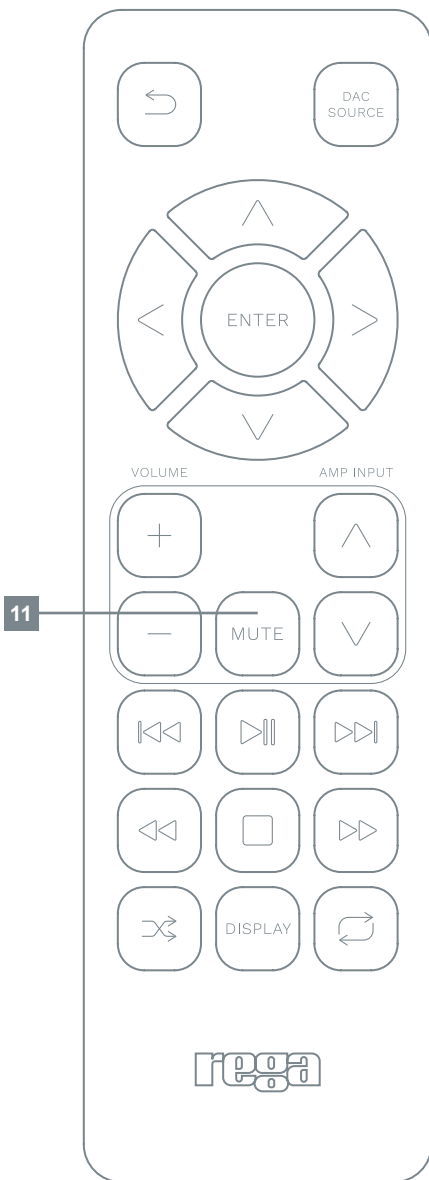

COLOCACIÓN

El io funciona bien en la mayoría de superficies como, por ejemplo, estanterías o mesas, donde el amplificador esté siempre bien ventilado para evitar sobrecalentamientos. Si se utiliza un tocadiscos, las interferencias magnéticas se pueden evitar poniendo el amplificador lo más lejos posible del cartucho, según lo permita el cable del brazo. Se recomienda no poner otro equipo de alta fidelidad directamente encima del amplificador. No se debe poner nunca sobre una tela o alfombra.



ADVERTENCIA: LA CARCASA SE PUEDE CALENTAR.

CONEXIONES

Todas las entradas son conectores RCA (fono):

Entrada 1: Fono (tocadiscos)

Entradas 2 y 3: Entradas de nivel de línea

TOMA DE TIERRA

El io lleva toma de tierra, pero quizá tenga que conectar el tocadiscos a tierra por el brazo. En los tocadiscos Rega, la conexión a tierra se hace con el cable de toma de tierra, por lo que no se necesita una toma de tierra por separado. Si el brazo incorpora un cable de tierra por separado, tendrá que conectarlo a la tuerca de tierra situada en la parte trasera del panel del amplificador. Puede utilizar la tuerca para sujetar el cable de tierra, pero asegúrese de que el tocadiscos y el io estén lo más lejos posible, garantizando, a su vez, la seguridad de los dos productos.

LOUDSPEAKERS

El io puede controlar todos los altavoces de alta fidelidad normales. Rega recomienda utilizar altavoces con una impedancia nominal de 6-8Ω. Se pueden controlar altavoces con una impedancia de solo 4Ω, aunque estas unidades pueden hacer que la carcasa se caliente 40°C por encima de la temperatura ambiente.

En caso de que se recorten los cables del altavoz, la protección contra cortocircuitos por corriente recurrente protegerá la fase de salida de excesos de corriente. Este circuito de protección no se coloca en la ruta de la señal de audio y, por lo tanto, no afecta a la calidad del sonido.

ADVERTENCIA: APAGUE SIEMPRE EL AMPLIFICADOR CUANDO CAMBIE LOS CABLES Y CONECTORES DEL ALTAVOZ.

AURICULARES

El io puede controlar todos los auriculares de alta fidelidad normales. La salida de los auriculares se ha diseñado para que sea compatible con la mayoría de auriculares convencionales (véanse las especificaciones de los niveles de salida). Cuando se conecte un auricular a la toma, los altavoces se apagarán automáticamente. Sin embargo, se recomienda bajar el volumen del io antes de conectar los auriculares, para asegurarse de que no se estropeen y evitar daños en el oído.



ADVERTENCIA: EL io PUEDE GENERAR UNA GRAN PRESIÓN SONORA, LO QUE SUPONE UN RIESGO PARA EL OÍDO. PARA EVITAR POSIBLES DAÑOS EN EL OÍDO, NO USE LOS AURICULARES A TODO VOLUMEN DURANTE DEMASIADO TIEMPO.

PANEL TRASERO

1. **Entrada de Fase Fono 1 (Tocadiscos)** - Esta entrada es una fase fono que se puede utilizar con un imán móvil (MM) o específicamente para cartuchos de bobina móvil de alta potencia (MC).
2. **Entradas de Nivel de Línea 2 y 3** - Las entradas de línea permiten conectar cualquier otra fuente adicional como, por ejemplo, reproductores de CD, reproductores de blu-ray, streamers, etc.
3. **Salida de Altavoz** - Fila superior: Altavoz izquierdo - rojo y negro, Fila inferior: Altavoz derecho - rojo y negro
4. **Entrada de Alimentación** - Solo para uso con la fuente de alimentación indicada en la etiqueta de clasificación.
5. **Fusible** - Cambiar solo con el fusible especificado (consulte las especificaciones sobre la capacidad del fusible de su producto).
6. **Tuerca de Tierra** - Para la toma de tierra de brazos de otras marcas.

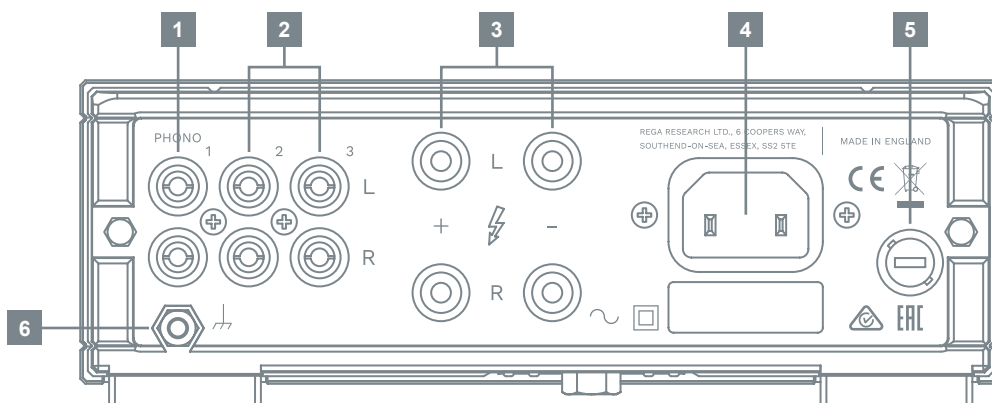

SELECCIÓN DE ENTRADA

7. Botón de Encendido/Apagado - Para encender el io, pulse el botón de encendido negro. Pasados unos segundos, escuchará un «clíc» de encendido y el io estará operativo.

8. Toma de Auricular - Conector de auricular estéreo de 3,5mm.

9. Selección de Entrada - Para cambiar de una entrada a otra, pulse el botón negro pequeño situado al lado de la fila de dígitos de entrada, para ir a los ciclos 1-3. La entrada seleccionada se marca mediante el número que se ilumina en rojo. La entrada también se puede seleccionar con el mando a distancia.

10. Control de Volumen - El control de volumen tiene un valor mínimo y máximo indicado por una rueda. El volumen no se reinicia después de cada uso. Antes de conectar los auriculares, asegúrese de haber bajado el volumen.

11. Silenciar - El io se silencia con el mando a distancia (véase la siguiente página).

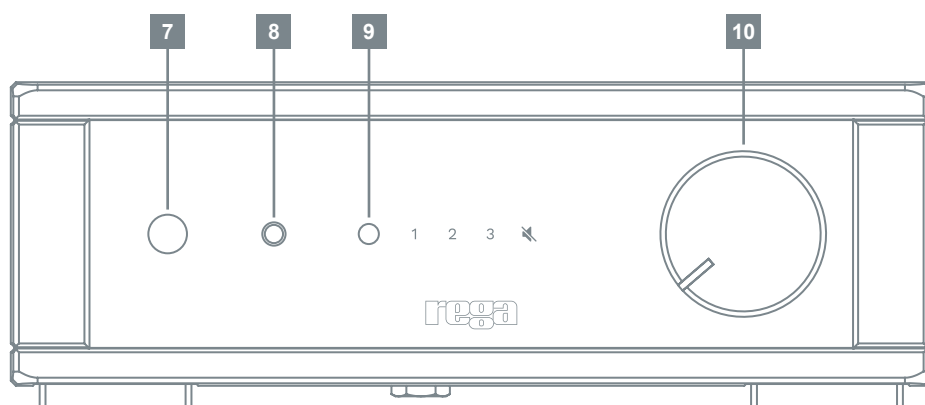

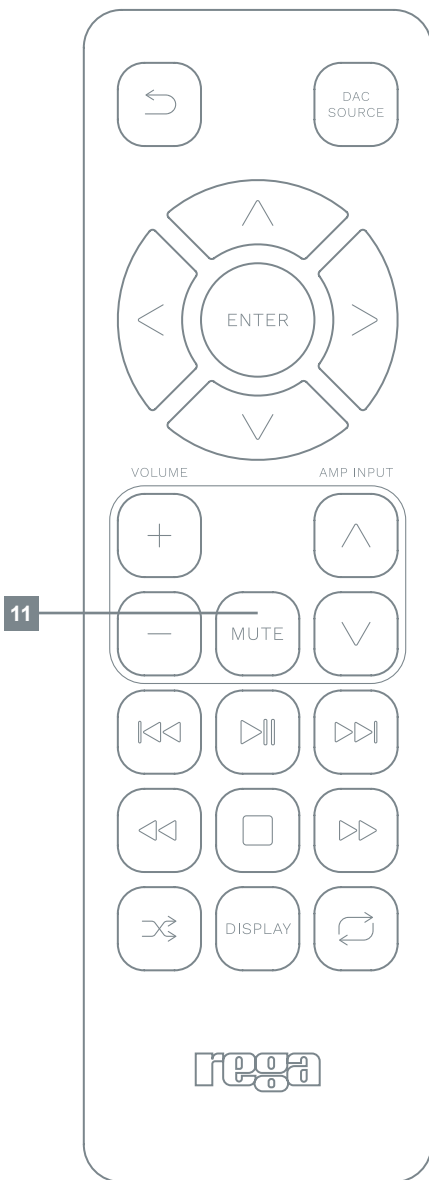

INSTALAÇÃO

O io funciona bem em todas as superfícies, tais como uma prateleira ou uma mesa, desde que haja espaço suficiente à volta do amplificador para evitar um sobreaquecimento. Se utilizar um gira-discos, poderá evitar a ocorrência de interferências eletromagnéticas posicionando o amplificador o mais distante possível do cartucho, conforme permitido pelo fio do braço. Recomenda-se que não coloque outros equipamentos Hi-Fi diretamente em cima do amplificador. Nunca coloque o amplificador sobre tecidos ou alcatifas.



ADVERTÊNCIA: A CAIXA PODE FICAR QUENTE.

CONETIVIDADE

Todas as ligações de entrada são feitas através de conectores RCA (fono):

Entrada 1: Fono (gira-discos)

Entradas 2 e 3: Entradas de nível de linha

LIGAÇÃO TERRA

O io inclui uma ligação terra, mas poderá vir a ser necessário fazer a ligação terra do gira-discos através do braço. No caso dos gira-discos Rega, pode efetuar a ligação terra através do fio terra Fono; não é, por isso, necessário efetuar qualquer ligação terra adicional. Se o braço do gira-discos incluir um fio terra individual, será necessário ligá-lo à porca de ligação terra situada no painel posterior do amplificador. Pode utilizar a porca para fixar o fio terra, mas certifique-se de que o gira-discos e o io estão o mais afastados possível para garantir a segurança de ambos os produtos.

COLUNAS

O io é compatível com todos os tipos de coluna Hi-Fi. A Rega recomenda a utilização de colunas com uma impedância nominal de 6 a 8Ω. É possível utilizar colunas com uma impedância máxima de 4Ω. No entanto, tais colunas podem fazer com que a caixa alcance uma temperatura 40°C acima da temperatura ambiente.

Se os fios da coluna entrarem em curto-circuito, a proteção contra curto-circuitos protegerá a fase de saída de correntes excessivas. Este circuito de proteção não utiliza o percurso do sinal de áudio, pelo que não afeta a qualidade do som.

ADVERTÊNCIA: DESLIGUE SEMPRE O AMPLIFICADOR QUANDO SUBSTITUIR OS FIOS E OS CABOS DAS COLUNAS.

AUSCULTADORES

O io é compatível com todos os tipos de auscultadores Hi-Fi. A saída para auscultadores foi concebida de forma a ser compatível com a maior parte dos auscultadores comuns (consultar as especificações para ver os níveis de saída). Quando se liga um auscultador à respetiva tomada, as colunas são automaticamente desligadas. Recomenda-se, no entanto, a redução do volume do io antes de ligar os auscultadores para garantir que estes não sofrem danos e para evitar a ocorrência de lesões auditivas.



ADVERTÊNCIA: O io CONSEGUE GERAR UMA PRESSÃO SONORA ELEVADA, A QUAL PODE PROVOCAR LESÕES AUDITIVAS. PARA EVITAR A OCORRÊNCIA DE POSSÍVEIS LESÕES AUDITIVAS, NÃO UTILIZE OS AUSCULTADORES EM NÍVEIS SONOROS ELEVADOS DURANTE LONGOS PERÍODOS DE TEMPO.

PAINEL POSTERIOR

- 1. Entrada de Fono 1 (Gira-Discos)** - Esta entrada é uma fase de fono que pode ser utilizada com magnetos móveis (MM) ou cartuchos de bobina móvel (MC) de elevado rendimento.
- 2. Entradas de Nível de Linha 2 e 3** - As entradas de linha permitem ligar quaisquer fontes adicionais, tais como leitores de CD, leitores Blu-ray, streamers, etc.
- 3. Saída Para Colunas** - Fila superior: Coluna esquerda - vermelho e preto, Fila inferior: Coluna direita - vermelho e preto
- 4. Entrada de Alimentação** - Para utilizar apenas com as fontes de alimentação indicadas na etiqueta de especificações.
- 5. Fusível** - Substitua apenas pelo fusível especificado (consulte as especificações para ver a potência do disjuntor do seu produto).
- 6. Porca de Ligação Terra** - Para efetuar a ligação terra de braços de outros fabricantes.

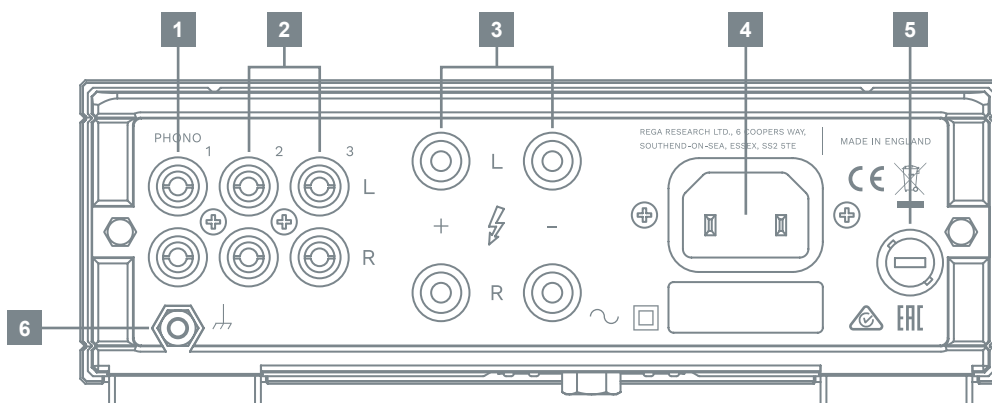

SELEÇÃO DE ENTRADA

7. Botão On/Off (Ligar/Desligar) - Para ligar o io, prima o botão de energia preto. Após alguns segundos, será audível um 'clique' e o io fica operacional.

8. Tomada Para Auscultadores - Tomada para auscultadores estéreo de 3,5mm.

9. Mostrador de Entradas - Para alternar entre as entradas, prima o botão preto pequeno situado junto à linha de dígitos de entrada, para avançar entre 1 e 3. A entrada selecionada é indicada pelo número iluminado a vermelho. Também é possível alternar a seleção da entrada com o controlo remoto.

10. Controlo de Volume - O controlo de volume possui um valor mínimo e um valor máximo, indicados pelo entalhe. O volume não é repostado após cada utilização. Antes de ligar os auscultadores, certifique-se de que diminuiu o volume.

11. Silêncio - A função de Silêncio do io é controlada pelo controlo remoto (consulte a página seguinte).

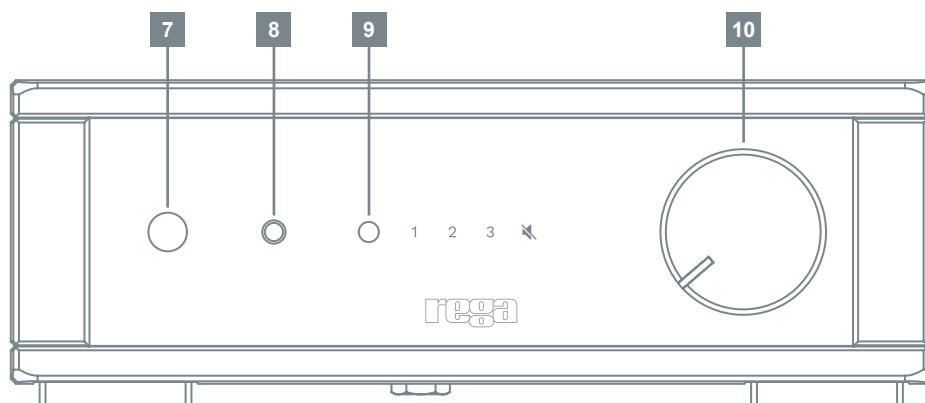

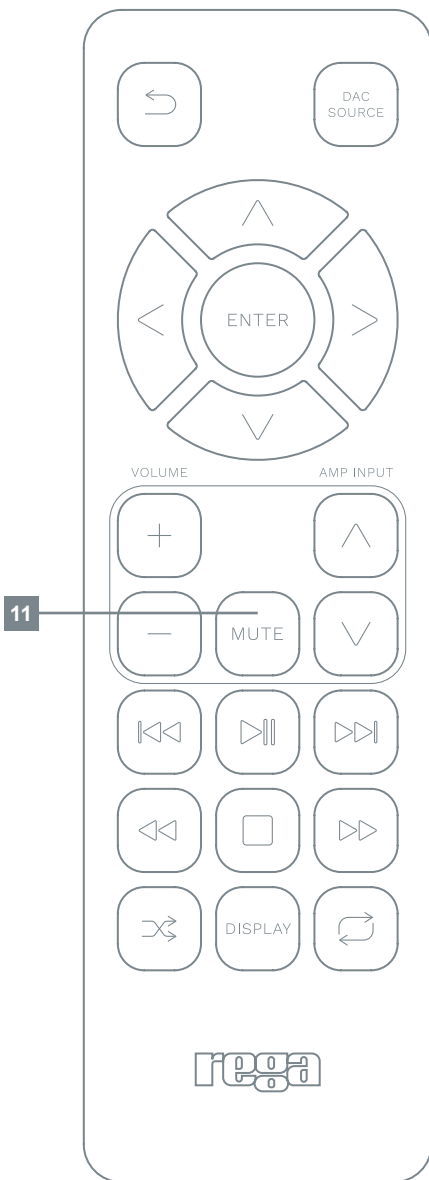

INSTALLATIE

De io kan bijna overal geplaatst worden. Zorg er wel voor dat er voldoende lucht rondom de versterker is om oververhitting te voorkomen. Bij gebruik van een platenspeler kan magnetische interferentie worden voorkomen door de versterker zo ver mogelijk van de toonarm vandaan te plaatsen. Het wordt aanbevolen om andere hifi-apparatuur niet direct op de versterker te plaatsen. Plaats het apparaat nooit op textiel of vloerbedekking.



WAARSCHUWING: DE BEHUIZING KAN HEET WORDEN.

AANSLUITINGEN

Alle apparaten worden aangesloten via RCA (phono)-aansluitingen:

Ingang 1: Phono (platenspelers)
Ingangen 2 en 3: Lijnniveau-ingangen

AARDE

De io is volledig geaard. Toch kan het nodig zijn om de platenspeler via de toonarm te aarden. Voor Regadraaitafels wordt de aarding gerealiseerd via de phonoaarddraad. In dat geval is aparte aarding niet nodig. Als uw toonarm een aparte aardkabel heeft, moet deze worden aangesloten op de aardaansluiting die zich op het achterpaneel van de versterker bevindt. U kunt de moer gebruiken om de aarddraad te bevestigen. Maar zorg wel dat de platenspeler en de io zover mogelijk van elkaar verwijderd zijn terwijl de veiligheid van beide producten gewaarborgd blijft.

LUIDSPREKERS

De io kan worden gebruikt met alle standaard hifiluidsprekers. Rega raadt het gebruik van luidsprekers met een nominale impedantie van 6-8Ω aan. Het is mogelijk om luidsprekers met een impedantie van 4Ω te gebruiken maar dit kan ervoor zorgen dat de behuizing 40°C warmer wordt dan de omgevingstemperatuur.

Indien er kortsluiting ontstaat in de luidsprekerkabels, zal de kortsluitbeveiliging de eindtrap beschermen tegen te hoge stromen. Dit beveiligingscircuit is niet in het audiosignaalpad geplaatst en heeft dus geen invloed op de geluidskwaliteit.

WAARSCHUWING: SCHAKEL DE VERSTERKER ALTIJD UIT BIJ HET VERWISSELEN VAN KABELS EN LUIDSPREKERKABELS.

HOOFDTELEFOON

De io kan worden gebruikt met alle standaard hoofdtelefoons. De hoofdtelefoonuitgang is zo ontworpen dat deze kan worden gebruikt met de meest gebruikte hoofdtelefoons (zie de specificaties voor de uitgangsniveaus). Wanneer een hoofdtelefoon wordt aangesloten worden de luidsprekers automatisch uitgeschakeld. Het wordt echter aanbevolen om het volume van de io te verlagen voordat u een hoofdtelefoon aansluit, om er zeker van te zijn dat deze niet beschadigd raakt en om gehoorbeschadiging te voorkomen.



WAARSCHUWING: DE io KAN EEN HOGE GELUIDSDRUK GENEREREN, WAT EEN RISICO OP GEHOORBESCHADIGING MET ZICH MEEBRENGT. OM MOGELIJKE GEHOORSCHADE TE VOORKOMEN, MOET U NIET LANG NAAR EEN HOOFDTELEFOON LUISTEREN OP EEN HOOG NIVEAU.

ACHTERPANEEL

1. **Phonotrap Ingang 1 (Platenspeler)** - Deze ingang is een phonotrap die kan worden gebruikt met Moving Magnet (MM) of specifiek High Output Moving Coil (MC) cassettes.
2. **Lijnniveau-Ingang 2 & 3** - Lijningangen maken het mogelijk om extra bronnen aan te sluiten, zoals cd-spelers, Bluray-spelers, streamers, enz.
3. **Luidsprekeruitgang** - Bovenste rij: Linker luidspreker - rood en zwart, Onderste rij: Rechter luidspreker - rood en zwart
4. **Netaansluiting** - Alleen voor gebruik met netspanning die op het label met toelaatbare spanning staat vermeld.
5. **Zekering** - Vervang alleen met een gespecificeerde zekering (zie de specificaties voor de zekering van uw product).
6. **Aardaansluiting** - Voor het aarden van de toonarmen van derden.

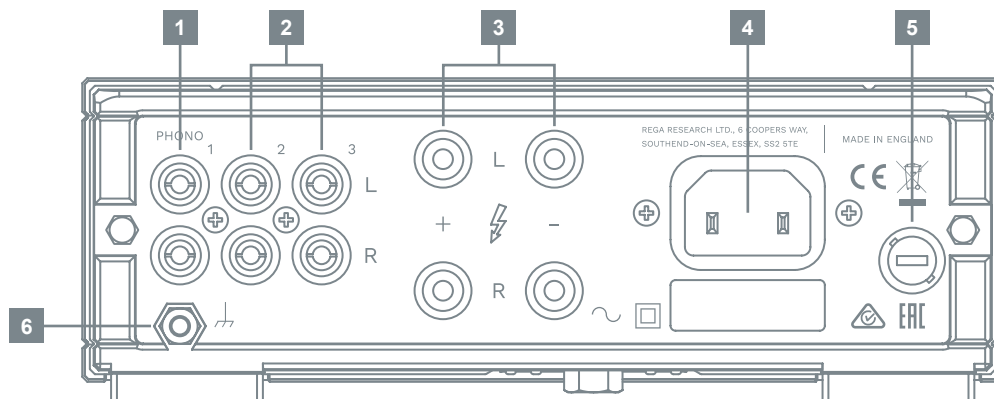

INGANGSELECTIE

7. Aan/Uit-Knop - Om de io in te schakelen, drukt u op de zwarte aan/uitknop. Na enkele seconden hoort u de 'klik' van een relais en is de io in werking.

8. Hoofdtelefoonaansluiting - 3,5mm stereo hoofdtelefoonaansluiting.

9. Ingang Display - Om tussen de ingangen te wisselen, drukt u op de kleine zwarte knop naast de rij met ingangscijfers om 1-3 te doorlopen. De geselecteerde ingang wordt gemarkeerd door het rood oplichtende nummer. Ingangskeuze kan ook met de afstandsbediening worden gewijzigd. be changed with the remote.

10. Volumeregelaar - De volumeregelaar heeft een minimale en maximale waarde die wordt aangegeven door de inkeping. Het volume wordt na gebruik niet gereset. Voordat u een hoofdtelefoon aansluit, moet u ervoor zorgen dat het volume wordt verlaagd.

11. Mute - Mute op de io schakelt u in met de afstandsbediening (zie volgende pagina).

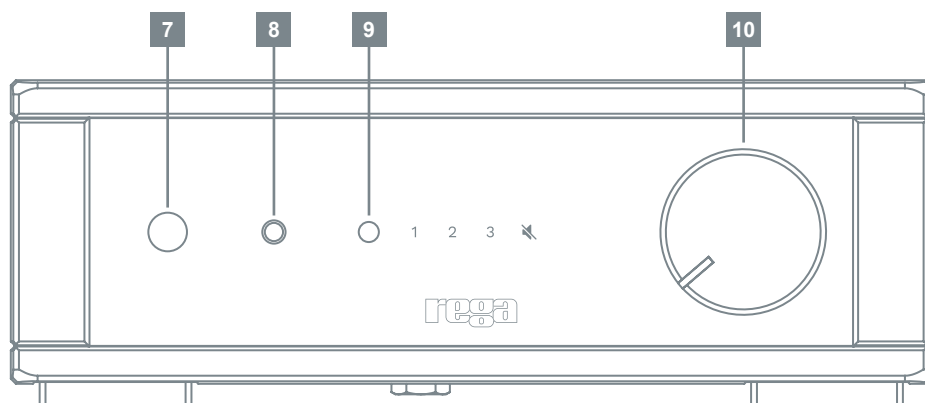

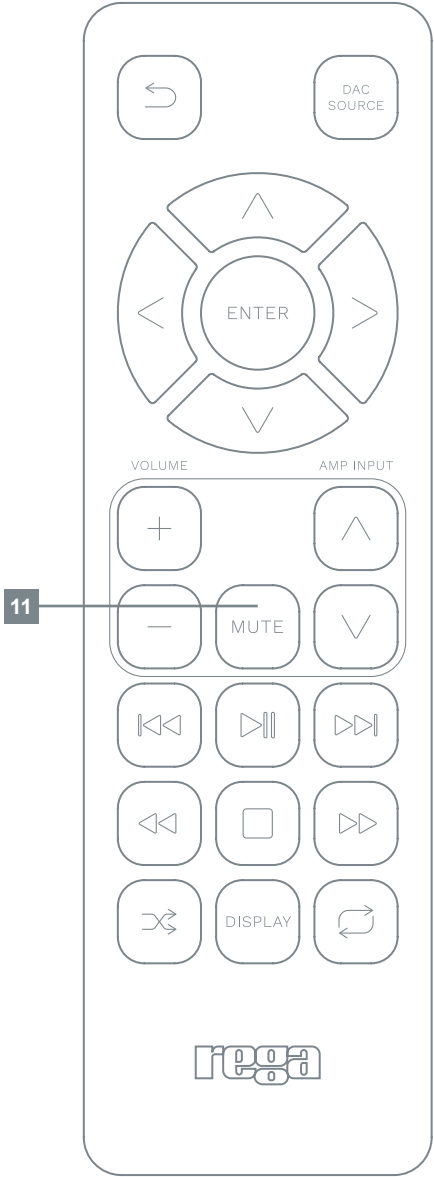

OPSÆTNING

Denne io fungerer fint på de fleste overflader såsom en hylde eller et bord, forudsat at der er tilstrækkeligt med luft omkring forstærkeren med henblik på at forebygge overophedning. Hvis du bruger en pladespiller, kan du undgå magnetisk interferens ved at placere forstærkeren så langt fra pickuppen, som tonearmens kabel tillader det. Vi fraråder at stable hi-fi-udstyr direkte oven på forstærkeren. Placer aldrig forstærkeren på tekstiler eller et tæppe.



ADVARSEL: KABINETTET KAN BLIVE VARMT.

TILSLUTNINGSMULIGHEDER

Alle indgange foregår via RCA-stik (phono):

Indgang 1: Phono (pladespillere)
Indgang 2 og 3: Linjeniveauindgange

JORDFORBINDELSE

Denne io har fuld jordforbindelse, men du kan være nødt til at oprette jordforbindelse for din pladespiller via tonearmen. På Rega-pladespillere opnås jordforbindelsen via phono-jordkablet. Derfor behøves der ikke en separat jordforbindelse. Hvis din tonearm har et separat jordkabel, skal det tilsluttes jordingsmøtrikken, der er placeret på forstærkerens bagpanel. Du kan bruge møtrikken til at klemme jordingskablet fast med, sørg for at pladespilleren og io er så langt fra hinanden som muligt, uden at det går ud over produkternes sikkerhed.

HØJTALERE

Denne io kan trække alle normale hi-fi-højtalere. Rega anbefaler at bruge højtalere med en nominel impedans på 6-8Ω. Det er muligt at trække højtalere helt ned til 4Ω, men sådanne enheder kan forårsage, at kabinetets temperatur stiger til mere end 40°C over den omgivende temperatur.

Hvis højtalerkablerne kortsluttes, beskytter kredsløbsbeskyttelsen med spændingsfald udgangsfasen mod for stor strømbelastning. Dette beskyttelseskredsløb er ikke placeret i audiosignalet og påvirker derfor ikke lyd kvaliteten.

ADVARSEL: SØRG ALTID FOR AT SLUKKE FORSTÆRKEREN, NÅR DU UDSKIFTER LEDNINGER OG HØJTALERKABLER.

HØRETELEFONER

Denne io kan trække alle normale hi-fi-hovedtelefoner. Udgangen til hovedtelefoner er designet til at passe til de mest almindeligt anvendte hovedtelefoner (se specifikationer for udgangsniveauer). Når der er sluttet et sæt hovedtelefoner til stikket, slukker højtalerne automatisk. Vi anbefaler dog at skrue ned for io's lydstyrke, før du tilslutter hovedtelefoner for at sikre, at de ikke bliver beskadiget samt for at forebygge en eventuel høreskade.



ADVARSEL: DENNE io KAN GENERERE ET HØJT LYDTRYK OG UDGØRE EN RISIKO FOR AT FÅ EN HØRESKADE. MED HENBLIK PÅ AT FOREBYGGE EN EVENTUEL HØRESKADE BØR DU IKKE BRUGE HØRETELEFONER VED ET HØJT LYDNIVEAU IGennem LÆNGERE TID AD GANGEN.

BAGPANEL

1. **Indgang 1 Til Phono-Fase (Pladespiller)** - Denne indgang er en phono-fase, der kan bruges med en bevægelig magnet (MM) eller en patron med bevægelig spole (MC) med særlig høj udgang.
2. **Linjeniveauindgang 2 og 3** - Linjeindgange gør det muligt at tilslutte en hvilken som helst ekstra kilde såsom cd-afspillere, Blu-ray-afspillere, streamingbokse mv.
3. **Højtalerudgang** - Øverste række: Venstre højtaler - rød og sort, Nederste række: Højre højtaler - rød og sort
4. **Hovedstrømforsyning** - Må kun bruges ved den netforsyning, der er angivet på mærkningsetiketten.
5. **Sikring** - Må kun udskiftes med de angivne sikringer (se sikringsspecifikationerne for dit produkt).
6. **Jordingsmøtrik** - Bruges til at oprette jordforbindelse i eksterne tonearme.

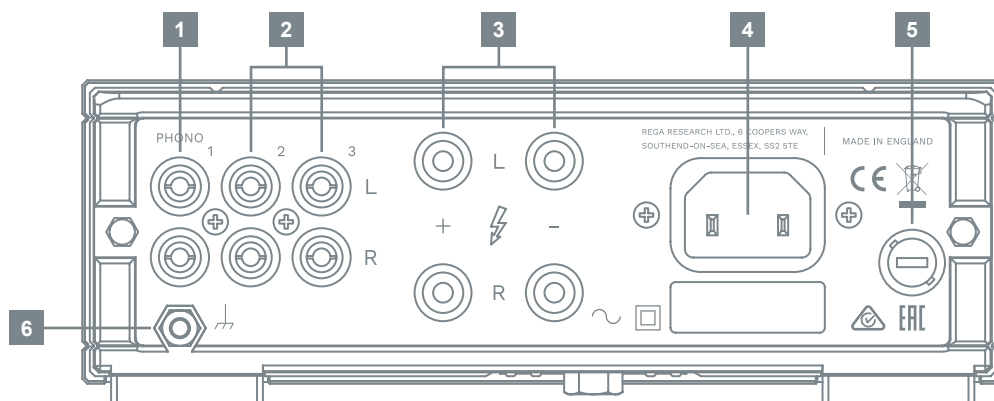

VALG AF INDGANG

7. Tænd/Sluk-Knap - Tænd io ved at trykke på den sorte tænd/sluk-knap. Efter nogle få sekunder hører du et relæ "klikke", hvorefter io kan betjenes.

8. Stik Til Høretelefoner - 3,5mm jackstik til hovedtelefoner.

9. Visning Af Indgang - For at skifte mellem indgange skal du trykke på den lille sorte knap ved siden af rækken med indgangscifre for at blade igennem 1 til 3. Den valgte indgang fremhæves ved at tallet lyser rødt. Du kan også skifte indgang med fjernbetjeningen.

10. Lydstyrkekontrol - Volumenkontrollen har en minimum- og en maksimumværdi, der er angivet ved mærket. Lydstyrke nulstiller ikke efter hver brug. Før du tilslutter hovedtelefoner, skal du sørge for at lydstyrken er skruet ned.

11. Mute - Lyden fra io kan slukkes ved hjælp af fjernbetjeningen (se næste side).

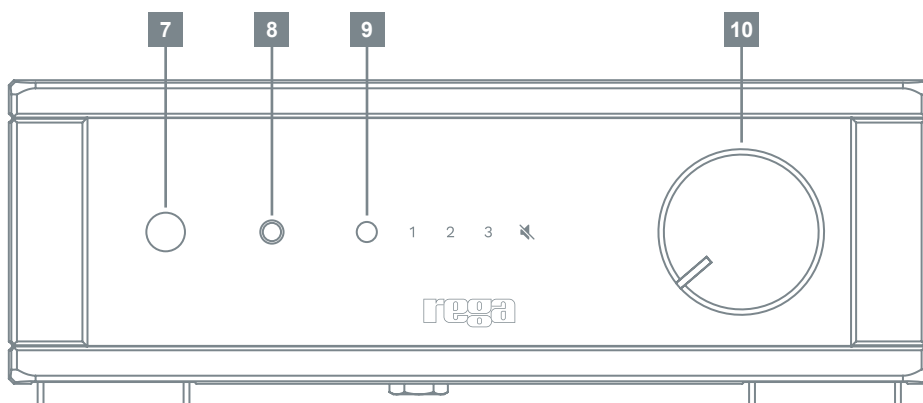

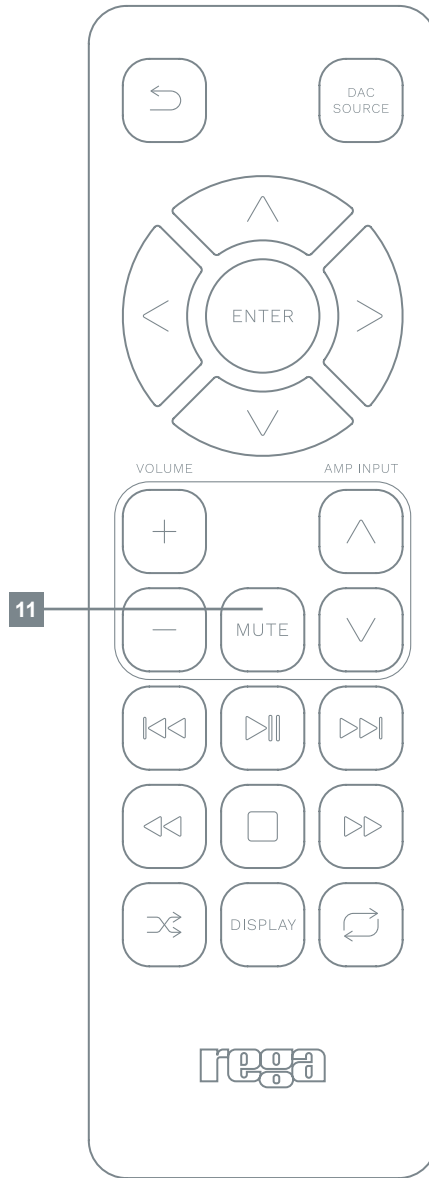

KOMMA IGÅNG

Din io fungerar väl på de flesta underlag, så som en hylla eller ett bord, förutsatt att det finns tillräckligt med luft runt förstärkaren för att förhindra överhettning. Om du använder en skivspelare kan du undvika magnetiska störningar genom att placera förstärkaren så långt bort från pickupen som tonarmens sladd tillåter. Du rekommenderas att inte stapla annan hi-fi-utrustning direkt ovanpå förstärkaren. Placera den aldrig på tyg eller en matta.



VARNING: HÖLJET KAN BLI VARMT.

ANSLUTNINGAR

Alla ingångar använder RCA-kontakter (phono):

Ingång 1: Phono (skivspelare)

Ingång 2 och 3: Linjeingångar

JORDNING

Din io är fullt jordad, men du kan behöva jorda din skivspelare via tonarmen. Skivspelare från Rega är jordade via RCA-sladdens jordning och en separat jord behövs därför inte. Om din tonarm har en separat jordsladd måste den anslutas till jordningsmuttern på baksidan av förstärkaren. Du kan använda muttern för att skruva fast jordsladden, men se till att skivspelaren och din io är så långt ifrån varandra som möjligt medan säkerheten hos båda produkterna garanteras.

HÖGTALARE

Din io kan användas med alla vanliga hi-fi-högtalare. Rega rekommenderar att du använder högtalare med en nominell impedans på 6-8Ω. Det är möjligt att använda högtalare med så låg impedans som 4Ω, men sådana enheter kan få höljet att överstiga 40°C över rumstemperaturen.

Om högtalarsladdarna kortsluts skyddar kortslutningskyddet av foldback-typ utgångssteget från överdrivet stora strömmar. Denna skyddskrets är inte placerad i ljudsignalens väg och påverkar därför inte ljudkvaliteten.

VARNING: STÄNG ALLTID AV FÖRSTÄRKAREN NÄR DU BYTER SLADDAR OCH HÖGTALARKABLAR.

HÖRLURAR

Din io kan användas med alla vanliga hi-fi-hörlurar. Hörlursutgången har anpassats för att passa de flesta vanligt använda hörlurar (se specifikationer för utgångsnivåer). När ett par hörlurar ansluts stängs högtalarna automatiskt av. Du rekommenderas emellertid att sänka volymen på din io innan du ansluter hörlurar för att se till att de inte skadas och för att förhindra hörselskador.



VARNING: DIN io KAN GENERERA ETT HÖGT LJUDTRYCK, VILKET MEDFÖR RISK FÖR HÖRSELSKADOR. FÖR ATT FÖRHINDRA EVENTUELLA HÖRSELSKADOR SKA DU INTE LYSSNA MED HÖRLURAR PÅ HÖG VOLYM UNDER LÅNG TID.

BAKSIDA

- 1. Phono-Ingång 1 (Skivspelare)** - Denna ingång är ett phonesteg som kan användas med pickuper med rörlig magnet (MM) eller pickuper med rörlig spole (MC) med specifikt hög effekt.
- 2. Linjeingång 2 & 3** - Linjeingångar kan användas för att ansluta ytterligare källor som CD-spelare, Blu-ray-spelare, strömningsenheter osv.
- 3. Högtalarutgång** - Övre raden: Vänster högtalare - röd och svart, Undre raden: Höger högtalare - röd och svart
- 4. Nätingång** - Endast för användning med nätförsörjning angiven på klassificeringsetiketten.
- 5. Säkring** - Ersätt endast med specificerad säkring (se specifikationer för säkringsklassificering för din produkt).
- 6. Jordningsmutter** - För jordning av tonarmar från tredje part.

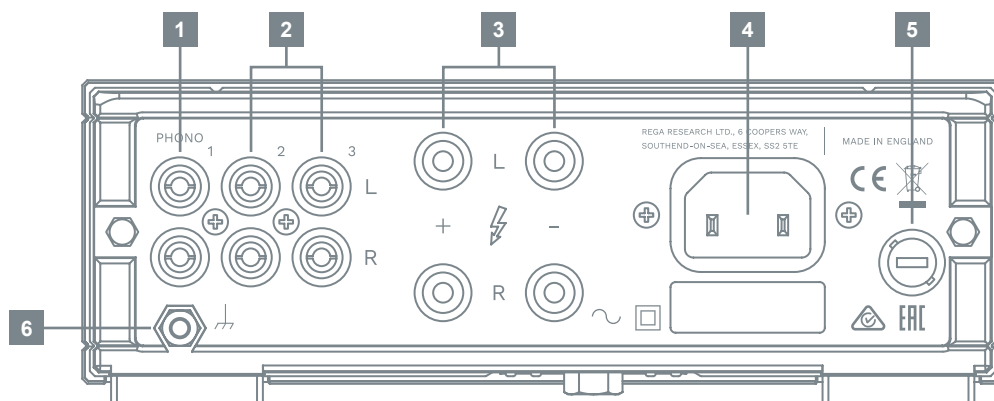

VAL AV INGÅNG

7. På/Av-Knapp - Tryck på den svarta strömknappen för att slå på din io. Efter några sekunder hör du ett relä 'klicka' och din io går att använda.

8. Hörlursuttag - 3,5mm uttag för stereohörlurar.

9. Ingångsdisplay - För att växla mellan ingångar trycker du på den lilla svarta knappen bredvid raden med ingångsnummer för att bläddra igenom 1-3. Den valda ingången visas genom att numret lyser i rött.

10. Volymkontroll - Volymkontrollen har ett minsta och högsta värde som markeras av skåran. Volymen återställs inte efter varje användning. Se till att volymen är sänkt innan du ansluter hörlurar.

11. Ljud Av - Funktionen Ljud av på din io styrs med fjärrkontrollen (se nästa sida).

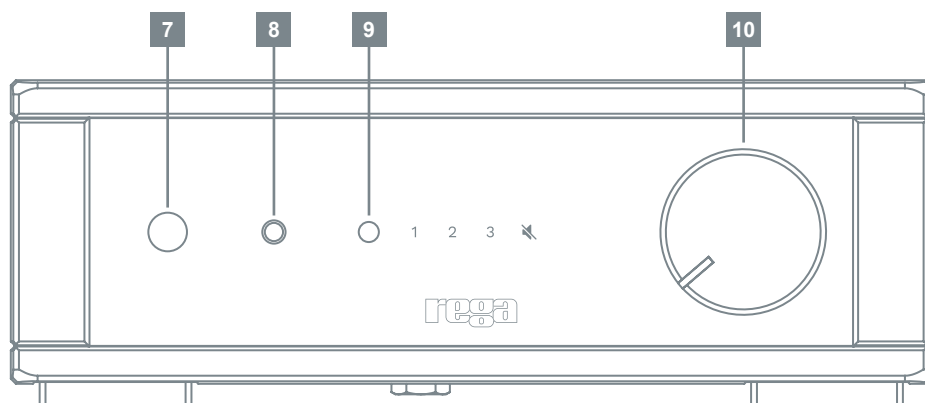

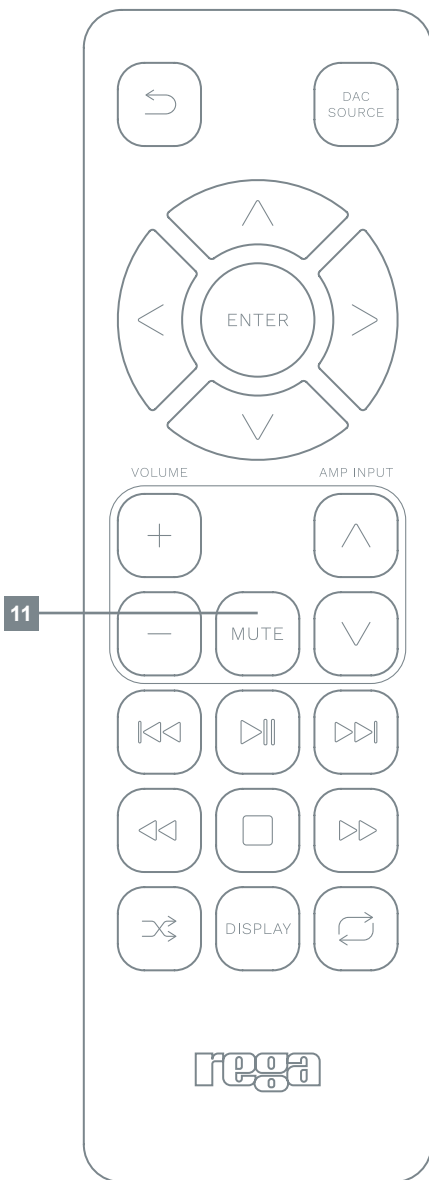

USTAWIENIA

io działa dobrze na większości powierzchni, takich jak półka lub stół, pod warunkiem, że wokół wzmacniacza jest wystarczająca ilość powietrza, aby zapobiec przegrzaniu urządzenia. Używając gramofonu można uniknąć zakłóceń magnetycznych, ustawiając wzmacniacz jak najdalej od wkładki ramienia, na ile pozwala na to przewód ramienia. Zaleca się nie ustawiać innych urządzeń hi-fi bezpośrednio na wzmacniaczu. Nigdy ustawiać wzmacniacza na podłożu z tkaniny lub na dywanie.



OSTRZEŻENIE: OBUDOWA MOŻE BYĆ GORĄCA.

POŁĄCZENIA

Wszystkie wejścia wykonuje się przez złącza RCA (phono):

Wejście 1: Phono z (gramofonów)

Wejścia 2 i 3: Wejścia liniowe

UZIEMIENIE

io jest w pełni uziemiony, ale może być konieczne uziemienie gramofonu poprzez jego ramię. W przypadku gramofonów firmy Rega uziemienie uzyskuje się za pomocą przewodu uziemiającego Phono; dlatego oddzielne uziemienie nie jest konieczne. Jeśli ramię posiadanego gramofonu ma oddzielny przewód uziemiający, należy go podłączyć do nakrętki uziemiającej umieszczonej na tylnym panelu wzmacniacza. Można użyć nakrętki do zaciśnięcia na przewodzie uziemiającym, ale należy się upewnić, że gramofon i wzmacniacz io będą jak najbardziej oddalone od siebie, jednocześnie zachowując bezpieczeństwo obu produktów.

GŁOŚNIKI

io jest w stanie obsługiwać wszystkie normalne głośniki hi-fi. Firma Rega zaleca stosowanie głośników o impedancji nominalnej 6-8Ω. Możliwe jest zasilanie głośników o impedancji wynoszącej tylko 4Ω, jednak takie zestawy mogą spowodować wzrost temperatury obudowy wzmacniacza o 40°C powyżej temperatury otoczenia.

W przypadku zwarcia przewodów głośnikowych, zabezpieczenie przeciwzwarciowe ochroni stopień wyjściowy przed nadmiernym prądem. Ten obwód zabezpieczenia nie jest umieszczony na ścieżce sygnału audio i dlatego nie wpływa na jakość dźwięku.

OSTRZEŻENIE: PODCZAS ZMIANY PRZEWODÓW I KABLI GŁOŚNIKA, ZAWSZE WYŁĄCZAJ WZMACNIACZ.

SŁUCHAWKI

io jest w stanie obsługiwać wszystkie standardowe słuchawki hi-fi. Wyjście słuchawkowe zaprojektowano tak, aby pasowało do najczęściej używanych słuchawek (patrz specyfikacja poziomów wyjściowych). Po umieszczeniu słuchawek w gnieździe, głośniki automatycznie się wyłączą. Przed podłączeniem słuchawek zaleca się jednak zmniejszyć głośność io aby nie doprowadzić do ich uszkodzenia i zapobiec uszkodzeniu słuchu użytkownika.



OSTRZEŻENIE: io MOŻE GENEROWAĆ WYSOKIE CIŚNIENIE AKUSTYCZNE, NARAŻAJĄC TYM UŻYTKOWNIKA NA RYZYKO USZKODZENIA SŁUCHU. ABY ZAPOBIEC EWENTUALNYM USZKODZENIOM SŁUCHU, NIE NALEŻY UŻYWAĆ SŁUCHAWEK Z NASTAWIONYM WYSOKIM POZIOMEM GŁOŚNOŚCI DŹWIĘKU PRZEZ DŁUGI OKRES CZASU.

PANEL TYLNY

- 1. Wejście Phono Stage 1 (Gramofonowe)** - Wejście to stanowi przedwzmacniacz gramofonowy, którego można używać do obsługi gramofonów z wkładkami z ruchomym magnesem (MM) lub szczególnie z wkładkami z ruchomą cewką o wysokim poziomie wyjściowym (MC).
- 2. Wejście Liniowe 2 i 3** - Wejścia liniowe umożliwiają podłączenie wszelkich dodatkowych źródeł, takich jak odtwarzacze CD, odtwarzacze Blu-ray, streamery itp.
- 3. Wyjście Głośnika** - Górny rząd: Lewy głośnik - czerwony i czarny, Dolny rząd: Prawy głośnik - czerwony i czarny
- 4. Wejście Zasilające** - Tylko do użytku z zasilaniem sieciowym określonym na tabliczce znamionowej.
- 5. Bezpiecznik** - Wymieniać tylko na określony bezpiecznik (patrz dane techniczne bezpieczników Twojego produktu).
- 6. Nakrętka Uziemiająca** - Do uziemiania ramion gramofonów innych dostawców.

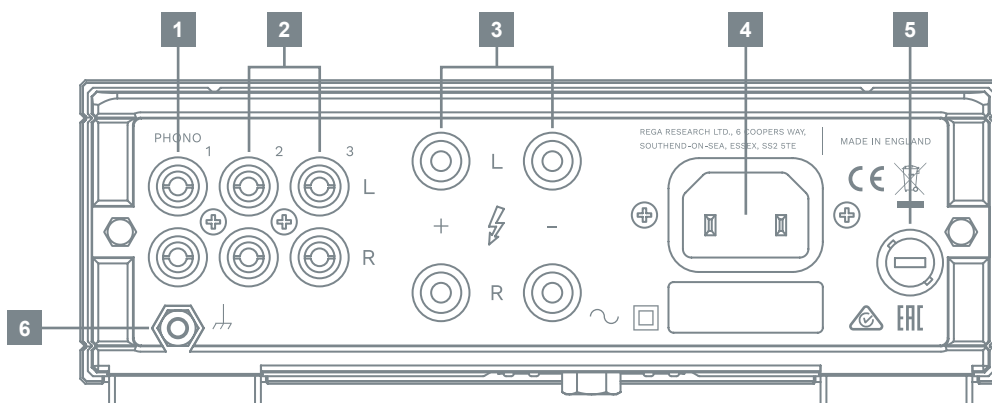

WYBÓR WEJŚCIA

7. Przycisk Wł./Wył. - Włączenie i o naciśnięciem czarnego przycisku zasilania. Po kilku sekundach usłyszysz „kliknięcie” przekaźnika i i o będzie gotowy do pracy.

8. Gniazdo Słuchawek - Gniazdo słuchawek stereo 3,5mm.

9. Wyświetlacz Wejścia - Przełączanie wejść (od 1 do 3) odbywa się za pomocą małego czarnego przycisku umieszczonego obok rzędu cyfr wejść. Wybrane wejście wskazuje podświetlona na czerwono cyfra wejścia. Wybór wejścia można również zmienić za pomocą pilota.

10. Regulacja Głośności - Regulator głośności posiada minimalną i maksymalną wartość, którą wskazuje wycięcie na pokrętle. Głośność nie jest resetowana po każdym użyciu. Przed podłączeniem słuchawek upewnij się, że głośność została zmniejszona.

11. Wyciszenie - Funkcję wyciszenia i o obsługuje się za pomocą pilota (patrz następna strona).

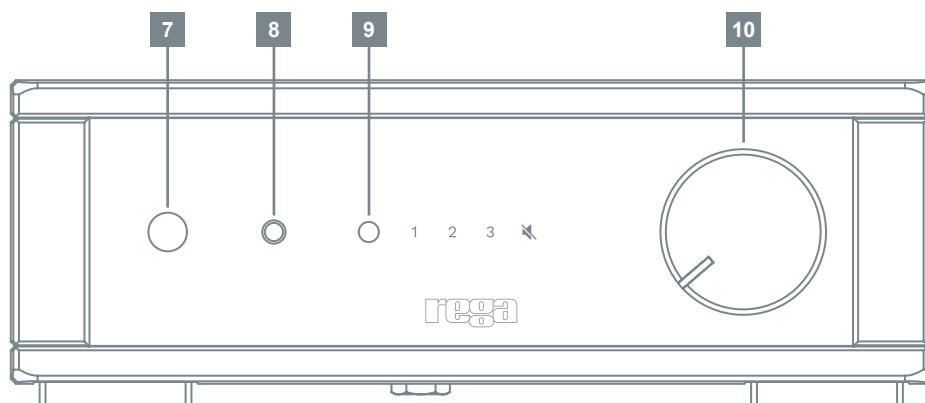

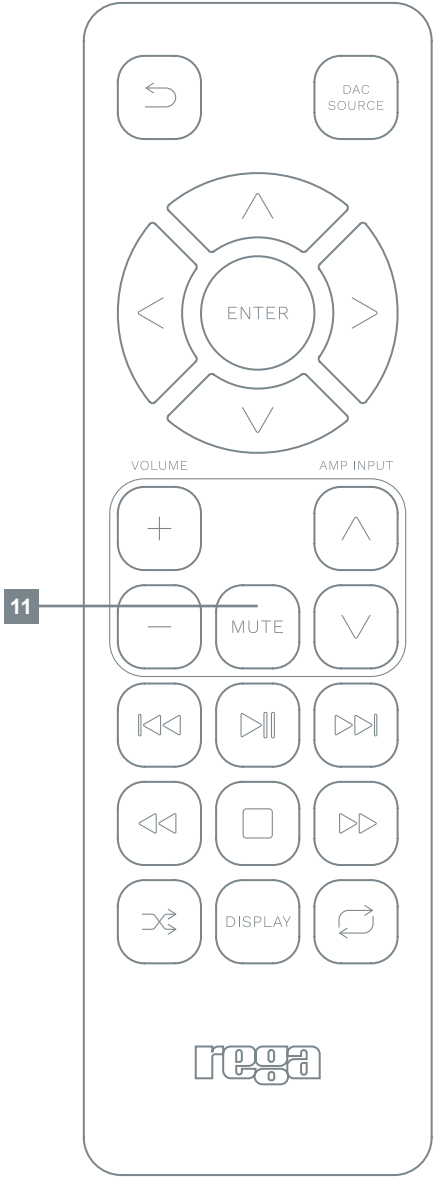

English

Input 1 (Phono) input sensitivity
2.1mV @ 47kΩ in parallel with 220pF

Maximum input 1 (Phono) input level
100mV

Input 2-3 (Line) input sensitivity
210mV @ 47kΩ

Maximum input 2-3 (Line) input level
10.25V

Power outputs at 230/115V supply voltage
30W RMS both channels driven into the rated load of 8Ω

Headphone output
No load = 8V
32Ω = 1.6V
54Ω = 2.4V
300Ω = 5.7V

Source impedance
109Ω

Power consumption
135W @ 230V / 220V / 115V / 100V into the rated load of 8Ω

Frequency response
Phono: 15Hz to 40kHz (-3dB points) / 27Hz to 20.5kHz (-1dB points)
RIAA accuracy: (100Hz to 10kHz) ±0.4dB typically better than ±0.3dB
Line: 12Hz (-1dB points) to 43kHz (-3dB points)

Remote control batteries included – 2x AAA Alkaline.

Fuse ratings
T1.6AL 250V: 230V / 50Hz and 220V / 60Hz

T3.15AL 250V: 115V / 60Hz and 100V / 50/60 Hz

Warning
Continued high level use into 4Ω may cause the case to exceed 40°C above the ambient temperature.

Français

Entrée 1 (Phono) sensibilité de l'entrée
2,1mV @ 47kΩ en parallèle avec 220pF

Niveau d'entrée 1 maximum (Phono)
100mV

Entrées 2-3 (Ligne) sensibilité des entrées
210mV @ 47kΩ

Niveau d'entrée 2-3 maximum (Ligne)
10,25V

Sorties de puissance à une tension d'alimentation de 230/115V
Les deux canaux 30W RMS attaquent la charge nominale de 8Ω

Sortie casque
Pas de charge = 8V
32Ω = 1,6V
54Ω = 2,4V
300Ω = 5,7V

Impédance de la source
109Ω

Consommation d'énergie
135W @ 230V / 220V / 115V / 100V dans une charge nominale de 8Ω

Réponse en fréquence
Phono : 15Hz à 40kHz (points -3dB) / 27Hz à 20,5kHz (points -1dB)
Précision RIAA: (100Hz à 10kHz) ±0,4dB généralement meilleure que ±0,3dB
Ligne : 12Hz (points -1dB) à 43kHz (points -3dB)

Piles de la télécommande incluses – 2 piles alcalines AAA.

Calibres des fusibles
T1.6AL 250V: 230V / 50Hz et 220V / 60Hz

T3.15AL 250V: 115V / 60Hz et 100V / 50/60 Hz

Avertissement
Une utilisation continue à haut niveau sous 4Ω pourrait faire que le boîtier atteigne une température de 40°C supérieure à la température ambiante.

Deutsch

Eingang 1 (Phono) Eingangsempfindlichkeit
2,1mV @ 47kΩ parallel zu 220pF

Maximaler Eingangspegel Eingang 1 (Phono)
100mV

Eingang 2-3 (Line) Eingangsempfindlichkeit
210mV @ 47kΩ

Maximaler Eingangspegel Eingang 2-3 (Line)
10,25V

Ausgangsleistung bei 230/115V Stromversorgung
30W RMS beide Kanäle werden bei einer Nennlast von 8Ω betrieben

Kopfhörerausgang
Keine Last = 8V
32Ω = 1,6V
54Ω = 2,4V
300Ω = 5,7V

Quellimpedanz
109Ω

Stromverbrauch
135W @ 230V / 220V / 115V / 100V bei Nennlast von 8Ω

Frequenzgang
Phono: 15Hz - 40kHz (-3dB-Punkte) / 27Hz - 20,5kHz (-1dB-Punkte)
RIAA-Genauigkeit: (100Hz - 10kHz) ±0,4dB sind normalerweise besser als ±0,3dB
Line: 12Hz (-1dB-Punkte) -43kHz (-3dB-Punkte)

Inklusive Batterien für die Fernbedienung – 2x AAA-Alkaline.

Sicherungsleistung
T1.6AL 250V: 230V / 50Hz und 220V / 60Hz

T3.15AL 250V: 115V / 60Hz und 100V / 50/60 Hz

Warnung
Eine fortgesetzte Verwendung bei hohem Lastpegel an 4Ω kann dazu führen, dass sich das Gehäuse 40°C über der Umgebungstemperatur erhitzt.

Italiano

Sensibilità dell'ingresso Ingresso 1 (Phono)
2,1mV a 47kΩ in parallelo con 220pF

Livello ingresso massimo Ingresso 1 (Phono)
100mV

Sensibilità dell'ingresso Ingresso 2-3 (Line)
210mV @ 47kΩ

Livello ingresso massimo Ingresso 2-3 (Line)
10,25V

Uscite di potenza con tensione di alimentazione di 230/115V
30W RMS entrambi i canali portati al carico nominale di 8Ω

Uscita cuffie
Nessun carico = 8V
32Ω = 1,6V
54Ω = 2,4V
300Ω = 5,7V

Impedenza sorgente
109Ω

Consumo energetico
135W @ 230V / 220V / 115V / 100V nel carico nominale di 8Ω

Risposta in frequenza
Phono: da 15Hz a 40kHz (-3 punti dB) / da 27Hz a 20,5kHz (-1 punto dB)
Precisione RIAA: (da 100Hz a 10kHz) ±0,4dB tipicamente meglio di ±0,3dB
Line: da 12Hz (-1 punto dB) a 43kHz (-3 punti dB)

Batterie del telecomando incluse – 2 alcaline AAA.

Valore nominale dei fusibili
T1.6AL 250V: 230V / 50Hz e 220V / 60Hz

T3.15AL 250V: 115V / 60Hz e 100V / 50/60 Hz

Avvertenza
L'utilizzo continuato ad alto livello a 4Ω può provocare un aumento della temperatura dell'alloggiamento di 40°C oltre la temperatura ambiente.

Español

Entrada 1 (Fono) sensibilidad de entrada
2,1mV @ 47kΩ en paralelo con 220pF

Nivel de entrada máximo entrada 1 (Fono)
100mV

Sensibilidad de entrada en entradas 2-3 (Linea)
210mV @ 47kΩ

Nivel de entrada máximo entrada 2-3 (Linea)
10,25V

Salidas de alimentación con tensión de alimentación de 230/115V
30W RMS en ambos canales controlados con la carga nominal de 8Ω

Salida de auricular
Sin carga = 8V
32Ω = 1,6V
54Ω = 2,4V
300Ω = 5,7V

Impedancia de fuente
109Ω

Consumo de energía
135W @ 230V / 220V / 115V / 100V a la carga nominal de 8Ω

Respuesta de frecuencia
Fono: 15Hz a 40kHz (-3 puntos de dB) / 27Hz a 20,5kHz (-1 punto de dB)
Precisión RIAA: (de 100Hz a 10kHz) ±0,4dB normalmente mejor que ±0,3dB
Linea: de 12Hz (-1 punto de dB) a 43kHz (-3 puntos de dB)

Pilas del mando a distancia incluidas – 2 pilas alcalinas AAA.

Capacidad del fusible
T1.6AL 250V: 230V / 50Hz y 220V / 60Hz

T3.15AL 250V: 115V / 60Hz y 100V / 50/60 Hz

Advertencia
El uso continuo a nivel alto con 4Ω puede provocar que la temperatura se sitúe 40°C por encima de la temperatura ambiente.

Português

Sensibilidade da entrada 1 (Fono)
2,1mV a 47kΩ em paralelo com 220pF

Nível de entrada máximo da entrada 1 (Fono)
100mV

Sensibilidade das entradas 2 a 3 (Linha)
210mV @ 47kΩ

Nível de entrada máximo das entradas 2 a 3 (Linha)
10,25V

Saídas de potência a uma tensão de alimentação de 230/115V
30W RMS ambos os canais acionados para uma carga nominal de 8Ω

Saída para auscultadores
Sem carga = 8V
32Ω = 1,6V
54Ω = 2,4V
300Ω = 5,7V

Impedância da fonte
109Ω

Consumo de energia
135W @ 230V / 220V / 115V / 100V a uma carga nominal de 8Ω

Resposta de frequência
Fono: 15Hz até 40kHz (-3dB) / 27Hz a 20,5kHz (-1dB)
Precisão RIAA: (100Hz a 10kHz) ±0,4dB normalmente melhor do que ±0,3dB
Linha: 12Hz (-1dB) até 43kHz (-3dB)

Pilhas do controle remoto incluídas – 2 x AAA alcalinas.

Potência do disjuntor
T1.6AL 250V: 230V / 50Hz e 220V / 60Hz

T3.15AL 250V: 115V / 60Hz e 100V / 50/60 Hz

Advertência
Uma utilização contínua de nível elevado a 4Ω pode fazer com que a caixa alcance uma temperatura 40°C acima da temperatura ambiente.

Nederlands

Ingang 1 (Phono) ingangsevoeligheid
2,1mV @ 47kΩ parallel met 220pF

Maximum input 1 (Phono) ingangsniveau
100mV

Ingang 2-3 (Lijn) ingangsevoeligheid
210mV @ 47kΩ

Maximum input 2-3 (Lijn) ingangsniveau
10,25V

Uitgangsvermogen bij 230/115V voedingsspanning
30W RMS voor beide kanalen bij 8Ω belasting

Uitgang hoofdtelefoon
Geen belasting = 8V
32Ω = 1,6V
54Ω = 2,4V
300Ω = 5,7V

Impedantie bron
109Ω

Opgenomen vermogen
135W @ 230V / 220V / 115V / 100V bij een belasting van 8Ω

Frequentiebereik
Phono: 15Hz tot 40kHz (-3dB-punten) / 27Hz tot 20,5kHz (-1dB-punten)
RIAA-nauwkeurigheid: (100Hz tot 10kHz) ±0,4dB meestal beter dan ±0,3dB
Lijn: 12Hz (-1dB punten) tot 43kHz (-3dB punten)

Inclusief batterijen voor de afstandsbediening - 2 x AAA alkaline.

Zekering
T1.6AL 250V: 230V / 50Hz en 220V / 60Hz

T3.15AL 250V: 115V / 60Hz en 100V / 50/60 Hz

Waarschuwing
Bij langdurig gebruik bij 4Ω belasting kan de behuizing meer dan 40°C warmer worden dan de omgevingstemperatuur.

Dansk

Indgangsfølsomhed for indgang 1 (Phono)
2,1mV @ 47kΩ parallelt med 220pF

Maksimalt indgangsniveau for indgang 1 (Phono)
100mV

Indgangsfølsomhed for indgang 2-3 (Linje)
210mV @ 47kΩ

Maksimalt indgangsniveau for indgang 2-3 (Linje)
10,25V

Strømdugnad ved forsyningspænding på 230/115V
30W RMS begge kanal drevet ved den nominelle belastning på 8Ω

Udgang til hovedtelefoner
Ingen belastning = 8V
32Ω = 1,6V
54Ω = 2,4V
300Ω = 5,7V

Kildeimpedans
109Ω

Strømforsbrug
135W @ 230V / 220V / 115V / 100V ved den nominelle belastning på 8Ω

Frekvenssvar
Phono: 15Hz til 40kHz (-3dB-point) / 27Hz til 20,5kHz (-1dB-point)
RIAA-nøjagtighed: (100Hz til 10kHz) ±0,4dB typisk bedre end ±0,3dB
Linje: 12Hz (-1dB-point) til 43kHz (-3dB-point)

Batterier til fjernbetjening medfølger - 2 x AAA alkaline.

Sikringsklassificeringer
T1.6AL 250V: 230V / 50Hz og 220V / 60Hz

T3.15AL 250V: 115V / 60Hz og 100V / 50/60 Hz

Advarsel
Fortsat brug på højt niveau ved 4Ω kan føre til, at kabinetets temperatur stiger til mere end 40°C over den omgivende temperatur.

Svenska

Ingångskänslighet för ingång 1 (Phono)
2,1mV @ 47kΩ i parallell med 220pF

Högsta ingångsnivå för ingång 1 (Phono)
100mV

Ingångskänslighet för ingång 2-3 (Linje)
210mV @ 47kΩ

Högsta ingångsnivå för ingång 2-3 (Linje)
10,25V

Utfekter vid 230/115V matningsspänning
30W RMS båda kanalerna drivs in i den klassificerade lasten på 8Ω

Hörlursutgång
Ingen last = 8V
32Ω = 1,6V
54Ω = 2,4V
300Ω = 5,7V

Källimpedans
109Ω

Strömförbrukning
135W @ 230V / 220V / 115V / 100V i den klassificerade lasten på 8Ω

Frekvensrespons
Phono: 15Hz till 40kHz (-3dB-punkter) / 27Hz till 20,5kHz (-1dB-punkter)
Korrekt RIAA-återgivning: (100Hz till 10kHz) ±0,4dB typiskt bättre än ±0,3dB
Linje: 12Hz (-1dB-punkter) till 43kHz (-3dB-punkter)

Batterier till fjärrkontrollen medföljer - 2 x AAA alkaliska.

Säkringsklassificeringar
T1.6AL 250V: 230V / 50Hz och 220V / 60Hz

T3.15AL 250V: 115V / 60Hz och 100V / 50/60 Hz

Varning
Kontinuerlig användning på hög nivå in i 4Ω kan få höljat att överstiga 40°C över rumstemperaturen.

Polski

Czułość wejścia 1 (Phono)
2,1mV przy 47kΩ równolegle z 220pF

Maksymalny poziom wejściowy 1 (Phono)
100mV

Czułość wejścia 2-3 (Linie)
210mV @ 47kΩ

Maksymalny poziom wejściowy 2-3 (Linie)
10,25V

Moc wyjściowa przy napięciu zasilania 230/115V
30W RMS oba kanały wystawiane na obciążenie znamionowe 8Ω

Wyjście słuchawkowe
Bez obciążenia = 8V
32Ω = 1,6V
54Ω = 2,4V
300Ω = 5,7V

Impedancja źródła
109Ω

Pobór mocy
135W @ 230V / 220V / 115V / 100V przy obciążeniu znamionowym 8Ω

Pasma przenoszenia
Phono: 15Hz do 40kHz (-3dB) / 27Hz do 20,5kHz (-1dB)
Dokładność wg RIAA: (100Hz do 10kHz) ±0,4dB zazwyczaj lepsza niż ±0,3dB
Line: 12Hz (-1dB) do 43kHz (-3dB)

W komplecie baterie do pilota zdalnego sterowania - 2 szt. alkaliczne typu AAA.

Dane bezpieczników
T1.6AL 250V: 230V / 50Hz i 220V / 60Hz

T3.15AL 250V: 115V / 60Hz i 100V / 50/60 Hz

Ostrzeżenie
Ciągłe stosowanie wysokiego poziomu głośności przy impedancji 4Ω może spowodować nagrzanie obudowy powyżej 40°C od temperatury otoczenia.

English

Service

With the unit disconnected from the mains, clean only with a micro fibre cloth (lightly damp if necessary). Do not remove any coverings; there are no user serviceable parts inside. If the unit performs erratically or emits smoke or odour, disconnect from the power supply and take it to a qualified service technician.

Warranty

All Rega products are covered by a lifetime warranty against manufacture defects. This warranty does not cover wear and tear. Any unauthorised modifications or failure to follow the Rega recommended guidelines may invalidate the warranty. If returning goods for inspection to your retailer, the original packaging must be used to preserve the warranty. Damage caused during transport due to incorrect packaging may invalidate your warranty. Replacement packaging is available from any Rega retailer. Your statutory rights are not affected.

Safety Instructions

Do not use this unit near liquids or expose to moisture. Do not use near sources of heat such as radiators, vents, stoves, or candles. Ensure adequate ventilation around the product, at least 10cm in all directions, and avoid placing the unit on soft surfaces such as long carpet and fabric. Do not open the product enclosure or force objects into openings in the unit. Place the unit on a fixed level surface where it will not fall or tip. The unit should only be used in moderate climates between 5°C (41°F) and 35°C (95°F). Keep packaging material and small pieces out of reach of children. Unplug the power supply if the unit is unused for extended periods of time.

Français

Service

Débranchez tout d'abord l'appareil, nettoyez-le ensuite uniquement à l'aide d'un chiffon doux à microfibrés (légèrement humide si nécessaire). Ne retirez aucun couvercle ; l'appareil ne contient aucune pièce nécessitant un entretien. Si l'appareil se met à fonctionner de façon irrégulière ou à dégager de la fumée ou des odeurs, débranchez-le et faites-le inspecter par un technicien qualifié.

Garantie

Tous les produits Rega sont couverts par une garantie à vie contre les vices de fabrication. Cette garantie ne couvre pas l'usure normale. Si vous effectuez des modifications non autorisées ou si vous ne respectez pas les lignes directrices de Rega, vous risquez de perdre votre garantie. Si vous décidez de retourner des articles à votre revendeur à des fins d'inspection, vous devez utiliser l'emballage d'origine afin de préserver votre garantie. Les dommages causés durant le transport par un emballage inadéquat peuvent annuler votre garantie. Vous pouvez obtenir un nouvel emballage auprès de n'importe quel revendeur Rega. Vos droits statutaires ne s'en trouveront pas affectés.

Consignes de Sécurité

N'utilisez pas cet appareil à proximité de liquides ou dans un endroit exposé à l'humidité. N'utilisez pas cet appareil à proximité de sources de chaleur, telles que des radiateurs, des conduits, des poêles ou des bougies. Ménagez une ventilation suffisante autour du produit, au moins 10cm de chaque côté, et évitez d'installer l'appareil sur des surfaces molles comme du tissu ou un tapis. N'ouvrez pas le boîtier du produit et n'insérez aucun objet de force dans les ouvertures que présente l'appareil. Installez l'appareil sur une surface plane et fixe où il ne risque pas de tomber ou de se renverser. L'appareil doit être utilisé sous des températures tempérées, entre 5°C (41°F) et 35°C (95°F). Veuillez conserver le matériel d'emballage et les petites pièces hors de portée des enfants. Débranchez l'appareil de la prise de courant si vous ne l'utilisez pas pendant de longues périodes.

Deutsch

Pflege

Das Gerät von der Stromversorgung trennen und nur mit einem Mikrofasertuch reinigen (leicht angefeuchtet, falls erforderlich). Nehmen Sie keine Abdeckungen ab. Es sind keine Teile enthalten, die vom Benutzer gewartet werden müssen. Läuft das Gerät unregelmäßig oder entweicht Rauch oder ein Geruch, trennen Sie die Netzversorgung und bringen Sie die Anlage zu einem qualifizierten Service-Techniker.

Gewährleistung

Sämtliche Rega-Produkte verfügen über eine lebenslange Garantie auf Fabrikationsfehler. Diese Garantie gilt nicht für normale Abnutzungserscheinungen. Nicht autorisierte Änderungen oder ein Nichtbefolgen der empfohlenen Rega-Richtlinien können zum Verfall der Garantieleistung führen. Wenn Sie Ihrem Händler Waren zur Prüfung senden, muss die Original-Verpackung verwendet werden, damit die Garantieleistung gewährleistet bleibt. Transportschäden aufgrund von unsachgemäßer Verpackung könnten zum Erlöschen Ihrer Garantie führen. Eine Ersatzverpackung ist bei jedem Rega-Händler erhältlich. Ihre gesetzlichen Rechte werden nicht eingeschränkt.

Sicherheitsanweisungen

Dieses Gerät weder in der Nähe von Flüssigkeiten verwenden, noch Feuchtigkeit aussetzen. Nicht in der Nähe von Hitzequellen, wie Heizkörpern, Lüftungsschlitzen, Öfen oder Kerzen verwenden. Sorgen Sie für eine geeignete Luftzufuhr rund um das Produkt, mindestens 10cm in alle Richtungen, und vermeiden Sie es, das Gerät auf weiche Oberflächen zu stellen, wie auf lange Teppiche oder Stoffe. Das Produktgehäuse nicht öffnen und keine Gegenstände mit Gewalt in die Öffnungen des Gerätes stecken. Das Gerät auf eine stabile ebene Oberfläche stellen, wo es nicht herunterfallen oder umkippen kann. Verwenden Sie das Gerät nur in gemäßigten Klimazonen zwischen 5°C (41°F) und 35°C (95°F). Das Verpackungsmaterial und kleine Bestandteile außerhalb der Reichweite von Kindern aufbewahren. Den Netzstecker ziehen, falls das Gerät über einen längeren Zeitraum nicht verwendet wird.

Italiano

Manutenzione

Con l'apparecchio scollegato dalla presa di corrente, pulire usando semplicemente un panno in microfibra (leggermente inumidito se necessario). Non smontare l'involucro: all'interno non vi sono parti a cui l'utente possa fare la manutenzione. Se l'apparecchio funziona in modo irregolare o emette fumo o odore, scollegare l'alimentazione e portarlo da un tecnico qualificato.

Garanzia

Tutti i prodotti Rega sono coperti da una garanzia a vita contro i difetti di fabbricazione. Questa garanzia esclude l'usura. Le modifiche non autorizzate o il mancato rispetto delle linee guida raccomandate da Rega possono invalidare la garanzia. Se l'apparecchio viene rimandato al rivenditore per l'ispezione, deve essere utilizzato l'imballaggio originale per preservare la garanzia. I danni provocati durante il trasporto dovuti a un imballaggio inadatto possono invalidare la garanzia. Imballaggi sostitutivi sono disponibili presso qualsiasi rivenditore Rega. Sono fatti salvi i diritti di legge del consumatore.

Istruzioni di Sicurezza

Non usare l'apparecchio nelle vicinanze di liquidi e non esporlo all'umidità. Non usare nelle vicinanze di fonti di calore come radiatori, bocchette di aerazione, stufe o candele. Assicurare un'adeguata ventilazione intorno al prodotto, lasciando uno spazio di almeno 10cm in tutte le direzioni ed evitare di posizionare l'apparecchio su superfici non rigide come tappeti e tessuti. Non aprire l'involucro del prodotto e non forzare oggetti al suo interno. Posizionare l'apparecchio su una superficie piana da cui non possa cadere o rovesciarsi. L'apparecchio deve essere utilizzato unicamente in climi moderati, a temperature comprese fra 5°C e 35°C. Tenere il materiale dell'imballaggio e le parti minute lontano dalla portata dei bambini. Staccare l'apparecchio dalla presa se non lo si utilizza per periodi di tempo prolungati.

Español

Mantenimiento

Limpia solamente con un paño de microfibra (ligeramente humedecido, de ser necesario) con la unidad desconectada de la red. No retire ninguna cubierta, no hay piezas que requieran mantenimiento por parte del usuario en el interior. Si la unidad tiene un rendimiento errático o emite humos u olores, desconéctela de la fuente de alimentación y llévela a un servicio técnico cualificado.

Garantía

Todos los productos de Rega están cubiertos por una garantía de por vida contra defectos de fabricación. Esta garantía no cubre el desgaste. La garantía puede quedar invalidada si no se siguen las directrices recomendadas por Rega o si se realizan modificaciones no autorizadas. Si se devuelve la mercancía al proveedor para su inspección, se debe usar el embalaje original para conservar la garantía. Los daños causados durante el transporte debidos a un embalaje incorrecto pueden invalidar la garantía. Cualquier distribuidor de Rega tiene disponibles embalajes de repuesto. Sus derechos legales no se ven afectados.

Instrucciones de Seguridad

No utilice esta unidad cerca de líquidos ni la esponja a la humedad. No la emplee cerca de fuentes de calor como radiadores, respiraderos, estufas o velas. Asegúrese de que el producto tiene suficiente espacio alrededor para su ventilación, al menos 10cm en cada dirección, y evite colocarlo sobre superficies blandas como telas o alfombras grandes. No abra la carcasa del producto ni introduzca objetos a la fuerza en las aberturas de la unidad. Coloque la unidad en una superficie fija y nivelada donde no sea posible que se caiga o se vuelque. La unidad solamente se debe utilizar en climas moderados entre 5°C (41°F) y 35°C (95°F). Mantenga el material de embalaje y las piezas pequeñas fuera del alcance de los niños. Desenchufe la fuente de aliment.

Português

Serviço

Non remova as tampas que estão fixas na base inferior do gira-discos; não existem peças no interior que necessitem de manutenção por parte do utilizador. Se o gira-discos apresentar um funcionamento irregular ou emitir fumo ou odor, desligue-o da corrente e contacte o serviço de assistência.

Garantia

Todos os produtos Rega estão cobertos por uma garantia contra defeitos de fabrico. Esta garantia não cobre alterações não autorizadas no gira-discos ou danos provocados pela não observância das recomendações indicadas neste manual. No caso do envio do gira-discos para verificação, o mesmo deve ser devidamente embalado utilizando a embalagem original. Os danos causados durante o transporte devidos a mau acondicionamento ou à utilização de uma embalagem não adequada, podem invalidar a garantia.

Instruções de Segurança

Não use esta unidade perto de líquidos ou não a exponha à humidade. Não o exponha a fontes de calor, tais como, radiadores, aberturas de ventilação, fogões ou velas. Assure uma ventilação adequada à volta do gira-discos, pelo menos 10cm em todas as direções, e evite colocar o gira-discos em superfícies macias, como carpetes e tecidos. Não remova as tampas que estão fixas na base inferior do gira-discos. Coloque o gira-discos numa superfície estável e nivelada, de forma a que não caia. O gira-discos só deve ser usado em climas moderados entre 5°C e 35°C. Mantenha o material da embalagem e as peças pequenas fora do alcance das crianças. Desligue o transformador de alimentação se o gira-discos não for utilizado durante longos períodos de tempo.

Nederlands

Onderhoud

Koppel het apparaat altijd los van de stroomvoorziening alvorens onderhoud te plegen. Reinig het apparaat met een microvezeldoekje (licht vochtig, indien nodig). Verwijder nooit de behuizing of andere beschermende onderdelen; er bevinden zich aan de binnenzijde geen onderdelen waar door de gebruiker onderhoud aan kan worden gepleegd. Als het apparaat onbetrouwbaar functioneert of er rook of nare geurtjes vrijkomen tijdens het gebruiken ervan, koppel het dan onmiddellijk los van de voeding en breng het apparaat naar een erkende dealer.

Garantie

Alle producten van Rega worden geleverd met een levenslange garantie tegen fabricagefouten. Normale slijtage valt niet onder deze garantie. De garantie kan vervallen indien er niet-goedgekeurde wijzigingen worden aangebracht aan het apparaat of zich problemen voordoen als gevolg van het niet opvolgen van de richtlijnen van Rega. Indien u het apparaat terugstuurt naar de verkopende partij, dient u de oorspronkelijke verpakking te gebruiken om de garantie te behouden. Schade die tijdens transport wordt veroorzaakt door onjuiste verpakking, kan uw garantie ongeldig maken. Een vervangende verpakking is verkrijgbaar bij de verkooppunten van Rega. Uw wettelijke rechten worden niet beïnvloed.

Veiligheidsinstructies

Houd het apparaat uit de buurt van vloeistoffen en vuil. Houd het apparaat uit de buurt van hittebronnen zoals radiatoren, ontluichtingsroosters, ovens of kaarsen. Gebruik het product alleen in ruimtes met voldoende ventilatie en zorg ervoor dat er tenminste 10cm ruimte vrij blijft aan alle zijden van het apparaat. Zet het apparaat niet op zachte oppervlakken, zoals hoogpolig tapijt en andere weefsels. Verwijder de behuizing van het apparaat niet en steek geen objecten in of door de openingen van het apparaat. Plaats het apparaat op een stabiel en vlak oppervlak waar het niet van af kan vallen of kan kantelen. Het apparaat moet alleen worden gebruikt in een gematigd klimaat met een temperatuur tussen 5°C en 35°C. Houd het verpakkingsmateriaal en kleine onderdelen uit de buurt van kinderen. Koppel het apparaat los van de voeding als het gedurende een langere periode niet zal worden gebruikt.

Dansk

Service

Rengør kun pladespilleren med en mikrofiberklud (let fugtig om nødvendigt) med strømforsyningen frakoblet. Fjern ingen af beklædningerne. Der er ingen indvendige dele, som kan repareres af brugeren. Hvis pladespilleren spiller ujævnt eller udlæder røg eller lugt, skal strømforsyningen frakobles, og pladespilleren skal indleveres til en kvalificeret servicetekniker.

Garanti

Alle Rega-produkter er dækket af en levetidsgaranti mod fremstillingsfejl. Denne garanti dækker ikke slid. Enhver uautoriseret ændring eller manglende overholdelse af de Rega-anbefalede retningslinjer ugyldiggør garantien. Hvis pladespilleren indleveres til forhandleren til eftersyn, skal den originale emballage bruges for at bevare garantiens gyldighed. Beskadigelser under transport som følge af forkert emballering kan gøre garantien ugyldig. Erstatningsemballage kan fås fra enhver Rega-forhandler. Dine lovfæstede rettigheder påvirkes ikke.

Sikkerhedsanvisninger

Brug ikke pladespilleren i nærheden af væsker, og udsæt den ikke for fugt. Brug ikke pladespilleren i nærheden af varmekilder som radiatorer, ventilationsriste, komfurer eller stearinlys. Sørg for tilstrækkelig ventilation omkring pladespilleren – mindst 10cm i alle retninger, og undgå at placere pladespilleren på et blødt underlag som tæpper og stof. Abn ikke pladespillerens beklædninger, og før ikke genstande ind i pladespillerens åbninger. Placer pladespilleren på et fast, jævnt underlag, hvor den ikke vil falde eller vippe. Pladespilleren bør kun anvendes i moderate klimaer mellem 5°C og 35°C. Hold emballagematerialet og små dele væk fra børn. Frakobl strømforsyningen, hvis pladespilleren ikke bruges i længere tid.

Svenska

Service

Med kontakten utdragen ur vägguttaget, rengör endast enheten med en mikrofibertrasa (lätt fuktad om det behövs). Öppna inga höljen – det finns inga delar som kan underhållas av användaren. Om enheten fungerar oregelbundet eller om det kommer rök ur eller det luktar från den ska man ta ut den ur nätaggregatet och ta med enheten till en kvalificerad servicetekniker.

Garanti

Samtliga Rega-produkter omfattas av en livstidsgaranti mot tillverkningsfel. Garantin gäller inte för normalt slitage. Alla obehöriga ändringar eller underlåtenhet att följa rekommenderade riktlinjer från Rega kan leda till att garantin upphör att gälla. Vid retur av varor till återförsäljaren för inspektion måste originalförpackningen användas för att garantin ska gälla. Skador som uppstår vid transport på grund av felaktig förpackning kan göra din garanti ogiltig. Ersättningsförpackningar finns hos alla Rega-återförsäljare. Dina lagliga konsumenträttigheter påverkas inte.

Säkerhetsanvisningar

Använd inte enheten i närheten av vätska eller där den kan utsättas för fukt. Använd den inte i närheten av värmeållor som element, värmeventiler, spisar eller stearinljus. Se till att produkten har god ventilation med minst 10cm fritt utrymme på alla sidor, samt undvik att placera enheten på ett mjukt underlag som tjocka mattor eller tyger. Öppna inte produktens hölje eller tvinga in föremål i enhetens öppningar. Placera enheten på en stadig, plan yta där den inte kan ramlas ner eller falla omkull. Enheten ska endast användas i måttliga klimat mellan 5°C (41°F) och 35°C (95°F). Håll förpackningsmaterial och smådelar utom räckhåll för barn. Koppla bort nätaggregatet om enheten inte ska användas under en längre period.

COMPLIANCE/WEEE

English



This symbol indicates that the electronic equipment bearing it should not be disposed of as general household waste at the end of its life. The equipment should be disposed of at a collection point for waste electrical and electronic equipment in accordance with national legislation and Directive 2012/19/EU. For more information about how to dispose of your waste electronic equipment, please contact your local authority or retailer where you purchased the product. In the UK, please return your product to the retailer.

Français

Ce symbole indique que l'équipement électronique qui le porte ne doit pas être éliminé avec les ordures ménagères en fin de vie. L'équipement doit être éliminé dans un point de collecte des déchets d'équipements électriques et électroniques conformément à la législation nationale et à la directive 2012/19/UE. Pour plus d'informations sur la manière de vous débarrasser de vos équipements électroniques usagés, veuillez contacter votre autorité locale ou le détaillant où vous avez acheté le produit.

Deutsch

Dieses Symbol weist darauf hin, dass das elektronische Gerät, auf dem das Symbol angebracht ist, am Ende seiner Lebensdauer nicht als allgemeiner Haushaltsmüll zu entsorgen ist. Das Gerät ist gemäß nationaler Gesetzgebung und Richtlinie 2012/19/EU an einer Sammelstelle für Elektro- und Elektronik-Altgeräte zu entsorgen. Für weitere Informationen zur Entsorgung Ihrer elektronischer Altgeräte wenden Sie sich bitte an Ihre örtlichen Behörden oder den Händler, bei dem Sie das Produkt gekauft haben.

Italiano

Questo simbolo indica che l'apparecchiatura elettronica al termine della propria vita utile non deve essere smaltita insieme ai rifiuti domestici. L'apparecchiatura deve essere smaltita presso un centro di raccolta apparecchiature elettriche ed elettroniche in conformità alle leggi locali e alla Direttiva 2012/19/UE. Per maggiori informazioni sulle modalità di smaltimento dei rifiuti elettronici, rivolgersi alle autorità locali o al negozio presso il quale è stato acquistato il prodotto.

Español

Este símbolo indica que el equipo electrónico no debe tirarse a la basura doméstica general al final de su vida útil. El equipo debe depositarse en un punto de recogida de aparatos eléctricos y electrónicos, conforme a la legislación nacional y a la Directiva de la Unión Europea 2012/19/UE. Si desea obtener más información sobre la forma de desechar sus aparatos electrónicos usados, póngase en contacto con su ayuntamiento o con la tienda en la que compró el producto.

Elektro- und Elektronikgeräte

Informationen für private Haushalte

Das Elektro- und Elektronikgerätegesetz (ElektroG) enthält eine Vielzahl von Anforderungen an den Umgang mit Elektro- und Elektronikgeräten. Die wichtigsten sind hier zusammengestellt.

1. Getrennte Erfassung von Altgeräten

Elektro- und Elektronikgeräte, die zu Abfall geworden sind, werden als Altgeräte bezeichnet. Besitzer von Altgeräten haben diese einer vom unsortierten Siedlungsabfall getrennten Erfassung zuzuführen. Altgeräte gehören insbesondere nicht in den Hausmüll, sondern in spezielle Sammel- und Rückgabesysteme.

2. Batterien und Akkus sowie Lampen

Besitzer von Altgeräten haben Altbatterien und Altakkumulatoren, die nicht vom Altgerät umschlossen sind, sowie Lampen, die zerstörungsfrei aus dem Altgerät entnommen werden können, im Regelfall vor der Abgabe an einer Erfassungsstelle vom Altgerät zu trennen. Dies gilt nicht, soweit Altgeräte einer Vorbereitung zur Wiederverwendung unter Beteiligung eines öffentlich-rechtlichen Entsorgungsträgers zugeführt werden.

3. Möglichkeiten der Rückgabe von Altgeräten

Besitzer von Altgeräten aus privaten Haushalten können diese bei den Sammelstellen der öffentlich-rechtlichen Entsorgungsträger oder bei den Herstellern oder Vertreibern im Sinne des ElektroG eingerichteten Rücknahmestellen unentgeltlich abgeben.

Rücknahmepflichtig sind Geschäfte mit einer Verkaufsfläche von mindestens 400 m² für Elektro- und Elektronikgeräte sowie diejenigen Lebensmittelläden mit einer Gesamtverkaufsfläche von mindestens 800 m², die mehrmals pro Jahr oder dauerhaft Elektro- und Elektronikgeräte anbieten und auf dem Markt bereitstellen. Dies gilt auch bei Vertrieb unter Verwendung von Fernkommunikationsmitteln, wenn die Lager- und

Polski

Serwis

Po odłączeniu urządzenia od zasilania sieciowego wyczyścić je ściereczką z mikrofibry (w razie potrzeby lekko zwilżoną). Nie wolno zdejmować osłon. Urządzenie nie zawiera żadnych części, które mogą być konserwowane przez użytkownika. Jeśli urządzenie działa nieprawidłowo lub wydziela dym lub nieprzyjemny zapach, należy odłączyć je od zasilacza i przekazać wykwalifikowanemu technikowi serwisowemu.

Gwarancja

Wszystkie produkty firmy Rega są objęte wieczystą gwarancją w odniesieniu do wad produkcyjnych. Gwarancja ta nie obejmuje normalnego zużycia. Wszelkie nieupoważnione modyfikacje lub nieprzeznaczone zalecenia firmy Rega mogą spowodować unieważnienie gwarancji. W celu zachowania gwarancji, zwracając towary do sprzedawcy detalicznego należy użyć oryginalnego opakowania. Uszkodzenia powstałe podczas transportu spowodowane użyciem nieodpowiedniego opakowania mogą spowodować unieważnienie gwarancji. Opakowania zastępcze są dostępne u sprzedawców detalicznych firmy Rega. Powyższe nie ogranicza praw ustawowych konsumenta.

Instrukcje Bezpieczeństwa

Nie używać urządzenia w pobliżu cieczy i wystawiać go na działanie wilgoci. Nie używać go w pobliżu źródeł ciepła takich, jak grzejniki, odpowietrzniki, piece lub świece. Zapewnić odpowiednią wentylację wokół produktu, osłaganą dzięki odstępom wynoszącym co najmniej 10cm we wszystkich kierunkach. Unikać umieszczania urządzenia na miękkich powierzchniach, takich jak długie dywany oraz tkaniny. Nie otwierac obudowy urządzenia ani wcisnąć do jego otworów żadnych przedmiotów. Umieścić urządzenie na twardej, równej powierzchni, z której nie może spaść ani przewrócić się. Urządzenia można używać wyłącznie w umiarkowanych warunkach klimatycznych, w temperaturach od 5°C do 35°C (od 41°F do 95°F). Opakowanie i małe elementy przechowywać w miejscach niedostępnych dla dzieci. Jeśli urządzenie ma pozostać nieużywane przez dłuższy czas, odłączyć zasilacz.

Português

Este símbolo indica que, no fim do seu período de vida útil, o equipamento eletrônico assinalado com o mesmo não deve ser eliminado em conjunto com os resíduos domésticos gerais. O equipamento deve ser eliminado num centro de recolha de resíduos de equipamentos elétricos e eletrónicos em conformidade com a legislação nacional e com a Diretiva 2012/19/UE. Para obter mais informações sobre a forma de eliminar os resíduos do seu equipamento eletrônico, contacte as autoridades locais ou o revendedor onde adquiriu o produto.

Nederlands

Dit symbool geeft aan dat de elektronische apparatuur aan het einde van de levensduur niet als algemeen huishoudelijk afval mag worden afgevoerd. De apparatuur moet worden verwijderd via een inzamelingspunt voor afgedankte elektrische en elektronische apparatuur overeenkomstig de nationale wetgeving en Richtlijn 2012/19/EU. Voor meer informatie over het afhandelen van uw afgedankte elektronische apparatuur kunt u contact opnemen met uw gemeente of detailhandelaar waar u het product hebt gekocht.

Dansk

Dette symbol angiver, at det elektroniske udstyr, der bærer det, ikke bør bortkaffes som almindeligt husholdningsaffald ved afslutningen af dets levetid. Udstyret bør bortkaffes på et indsamlingssted for affald fra elektronisk udstyr i henhold til national lovgivning og direktiv 2012/19/EU. Kontakt dine lokale myndigheder eller forhandleren, hvor du købte dit produkt, hvis du ønsker flere oplysninger om, hvordan du bortkaffer elektronisk udstyr.

Svenska

Denna symbol visar att den elektroniska utrustning som bär den inte ska kastas som hushållsavfall när den är uttjänt. Utrustningen ska lämnas på en uppsamlingsplats för elektriskt och elektroniskt avfall i enlighet med nationell lagstiftning och Direktiv 2012/19/EU. För mer information om hur du ska göra dig av med ditt elektroniska avfall var vänlig kontakta din lokala myndighet eller återförsäljare där du köpte produkten.

Polski

Ten symbol oznacza, że elektroniczny sprzęt, którym go oznakowano, po zakończeniu użytkowania nie powinien być usuwany wraz z ogólnymi odpadami z gospodarstw domowych. Sprzęt należy oddać do punktu zbiorczy użytego sprzętu elektrycznego i elektronicznego, zgodnie z przepisami krajowymi i dyrektywą 2012/19/UE. Aby uzyskać więcej informacji na temat użycia użytego sprzętu elektronicznego, skontaktuj się z lokalnymi władzami lub sprzedawcą w miejscu zakupu produktu.

Versandflächen für Elektro- und Elektronikgeräte mindestens 400 m² betragen oder die gesamten Lager- und Versandflächen mindestens 800 m² betragen. Vertreter haben die Rücknahme grundsätzlich durch geeignete Rückgabemöglichkeiten in zumutbarer Entfernung zum jeweiligen Endnutzer zu gewährleisten.

Die Möglichkeit der unentgeltlichen Rückgabe eines Altgerätes besteht bei rücknahmepflichtigen Vertreibern unter anderem dann, wenn ein neues gleichartiges Gerät, das im Wesentlichen die gleichen Funktionen erfüllt, an einen Endnutzer abgegeben wird. Wenn ein neues Gerät an einen privaten Haushalt ausgeliefert wird, kann das gleichartige Altgerät auch dort zur unentgeltlichen Abholung übergeben werden; dies gilt bei einem Vertrieb unter Verwendung von Fernkommunikationsmitteln für Geräte der Kategorien 1, 2 oder 4 gemäß § 2 Abs. 1 ElektroG, nämlich „Wärmeüberträger“, „Bildschirmgeräte“ oder „Großgeräte“ (letztere mit mindestens einer äußeren Abmessung über 50 Zentimeter). Zu einer entsprechenden Rückgabe-Absicht werden Endnutzer beim Abschluss eines Kaufvertrages befragt. Außerdem besteht die Möglichkeit der unentgeltlichen Rückgabe bei Sammelstellen der Vertreter unabhängig vom Kauf eines neuen Gerätes für solche Altgeräte, die in keiner äußeren Abmessung größer als 25 Zentimeter sind, und zwar beschränkt auf drei Altgeräte pro Geräteart.

4. Datenschutz-Hinweis

Altgeräte enthalten häufig sensible personenbezogene Daten. Dies gilt insbesondere für Geräte der Informations- und Telekommunikationstechnik wie Computer und Smartphones. Bitte beachten Sie in Ihrem eigenen Interesse, dass für die Löschung der Daten auf den zu entsorgenden Altgeräten jeder Endnutzer selbst verantwortlich ist.

5. Bedeutung des Symbols „durchgestrichene Mülltonne“

Das auf Elektro- und Elektronikgeräten regelmäßig abgebildete Symbol einer durchgestrichenen Mülltonne weist darauf hin, dass das jeweilige Gerät am Ende seiner Lebensdauer getrennt vom unsortierten Siedlungsabfall zu erfassen ist.

rega
MADE IN ENGLAND

Rega Research Ltd.
6 Coopers Way
Temple Farm Industrial Estate
Southend-on-Sea
SS2 5TE

www.rega.co.uk

io / Version 5